

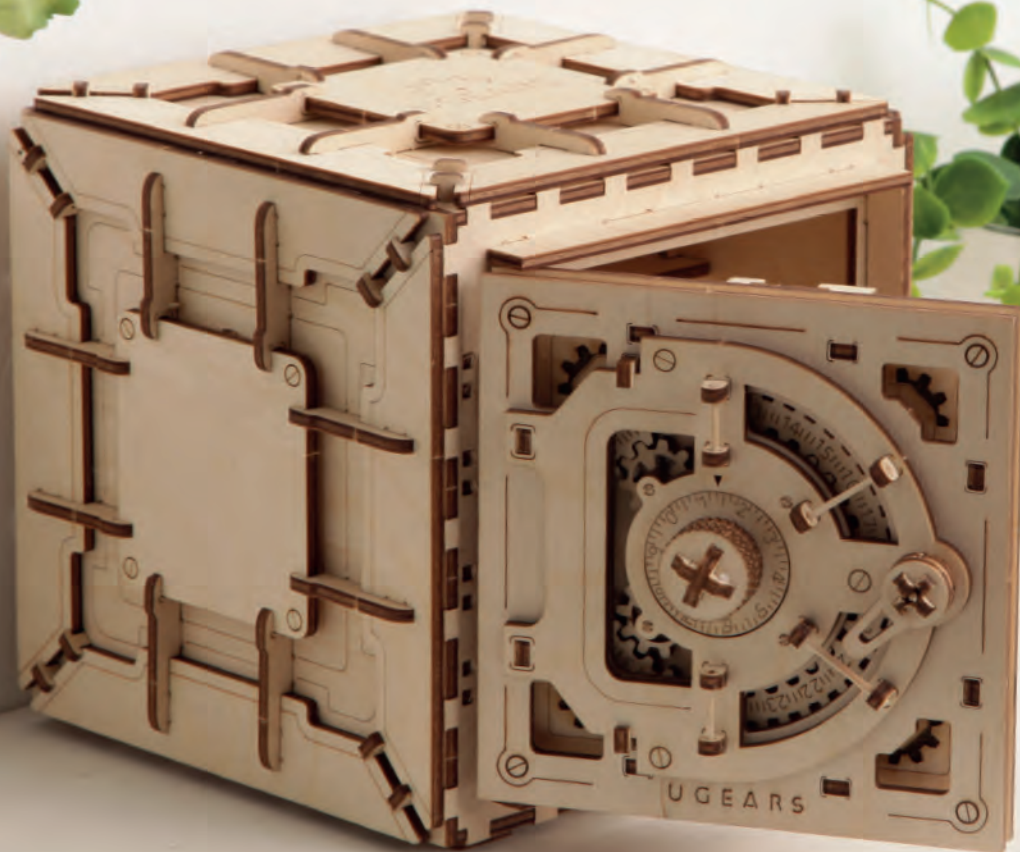

Find out MORE



UGEARS®

Mechanical models

Model «Safe» Модель «Сейф»

DEU Modell «Safe». FRA Modèle «Coffre-fort». POL Model «Sejf». SPA Modelo «Cajafuerte».
ITA Modello «Cassaforte». RUS Модель «Сейф». JAP «金庫» KOR 금고.
CHI «保险柜»模型

Assembly Instructions Інструкція зі складання

DEU Aufbauanleitung. FRA Notice d'assemblage. POL Instrukcja montażu. SPA Instrucciones de montaje. ITA Istruzioni di montaggio. RUS Инструкция по сборке. JAP 組み立て説明書
KOR 조립 설명서. CHI 装配说明书.

Assemble Me. Bank on Me



NATURAL
Made from wood materials



NO GLUE CONNECTION
Assembling without glue
and chemicals



SELF ASSEMBLY
Details are already cut
and ready to assemble



MECHANICAL
The models produce motion



EDUCATIONAL
Perfect for family projects
through hands-on STEM learning

ENG

Assembly Instructions:

Remove model parts from the hanger board as illustrated below. Careful not to break parts. If a part does not remove easily, carefully cut it out with a knife. This model is intended for self-assembly without glue. If you have difficulty installing the axles, try waxing them with a regular candle. All moving parts can also be waxed during assembly to reduce friction when operating the model.

RUS

Инструкция по сборке:

Вынимайте из доски обозначенные на схеме детали. Старайтесь их не сломать. Если деталь не извлекается, нарежьте перемычки ножом. Конструкция собирается без клея. Если возникли трудности с установкой деревянной оси, перед установкой потрите детали об обычную свечу. Для лучшего скольжения смазывайте движущиеся детали механизма обычной свечой во время сборки.

UKR

Інструкція зі складання:

Витягніть з дошки позначені на схемі деталі. Намагайтеся їх не зламати. Якщо деталь не виймається, надсічіть перемички ножом. Конструкція збирається без клею. У разі виникнення труднощів з протягуванням зубчистки (вісі) в отвір, потріть зубчистку об звичайну свічку. Також можна змастити свічкою всі деталі механізму, що рухаються, щоб зменшити тертя при обертанні.

JAP

組み立て説明書:

部品に傷をつけないように注意しながらボードから外してください。部品が外れにくい場合は連結部分をカッターで切つてから外すと外しやすいです。本製品は、接着剤がなくても組み立てができるように設計されています。もしアクスル(駆動部)が、歯車の動きがにぶい場合は、口ウソクをアクスルに塗ってください。全ての駆動部分は製品を動かす時、滑らかに動くように潤滑剤である口ウソクを塗りながら組み立てます。

DEU

Aufbauanleitung:

Bitte die in der Zeichnung angegebenen Teile aus der Platte herausnehmen. Versuchen Sie bitte diese nicht zu brechen. Wenn sich ein Teil nicht herausnehmen lässt, schneiden Sie die Stege mit dem Messer leicht an. Das Modell wird ohne Klebstoffe zusammengebaut. Lässt sich eine Achse nur schwer in eine Öffnung einführen, reiben Sie diese mit einer Kerze etwas ein. Für besseres Gleiten schmieren Sie alle beweglichen Teile mit einer Kerze.

KOR

조립 설명:

부품이 손상되지 않도록 주의하여 보드에서 떼어냅니다. 만약 부품이 잘 떨어지지 않으면 연결 부분을 칼로 절단 한 후 떼어 내면 쉽게 떼어 낼 수 있습니다. 본 제품은 접착제가 없이 조립이 가능하도록 설계되어 있습니다. 만약 축이 잘 끼워지지 않는 경우 양초를 축에 바른 후 끼워 보세요. 모든 구동 부위는 제품 구동 시 원활한 작동이 가능하도록 조립 과정에서 윤활제(양초)양초를 발라 주세요.

FRA

Notice d'assemblage:

Faites sortir de la planche les pièces comme indiquées sur le schéma. Tâchez de ne pas les casser. Si la pièce ne sort pas, incisez les collages/fixations avec un couteau. La construction est à assembler sans colle. Si il est difficile d'introduire l'axe en bois dans l'orifice, frottez au préalable l'axe ou les pièces contre une bougie. Pour améliorer le glissement, traitez les pièces de frottement mobiles du mécanisme avec une bougie au cours d'assemblage.

CHI

装配说明

将模型部件按插图所示，从胶合板取下。小心不要损坏件。如果取下时候有难度，请用小刀小心的切割连接点。这个产品不需要胶水粘接。如果安装转轴的时候有难度，请用普通的蜡加以润滑。所有的转动部分也需要打蜡润滑。

POL

Instrukcja montażu:

Delikatnie wyciągaj z deseczki wskazane w schemacie detale, starając się nie połamać elementów. Jeśli detal nie poddaje się, podetnij wiązadła nożem. Konstrukcje składa się bez kleju. Jeśli napotkasz trudności z instalacją drewnianej osi w otwór, potrzyj na początku oś lub detale o woskową świecę. Dla lepszego poślizgu polecano smarowanie ruchomych części mechanizmu zwykłą świecą podczas montażu.

SPA

Instrucciones de montaje:

Saque de la tabla las piezas marcadas en el esquema. Trate de no romperlas. Si una pieza no se saca, haga una incisión. La construcción va sin pegamento. Si tiene dificultades con la instalación del eje de madera en un agujero, frote primero el eje o las piezas contra una vela. Para un mejor deslizamiento, lubrique durante el montaje las piezas móviles del mecanismo con una vela común.

ITA

Istruzioni di montaggio:

Estrarre dal telaio i particolari indicati nello schema. Fare attenzione a non romperli. Se un particolare non si stacca, tagliare delicatamente gli elementi di collegamento con un coltello. L'assieme viene realizzato senza colla. In caso di difficoltà nell'inserimento di un perno in legno, è necessario sfregare il perno o il particolare con un po' di cera. Per uno scorrimento migliore incrare le parti mobili del meccanismo durante l'assemblaggio.

ENG Warning! UKR Увага! DEU Achtung! FRA Attention! POL Uwaga! SPA Precaución! ITA Attenzione! RUS Внимание! JAP 注意! KOR 주의! CHI 注意!



ENG Do not use a lighted candle! **UKR** Не підпалювати! **DEU** Nicht anzünden! **FRA** Ne pas brûler! **POL** Nie podpalać! **SPA** ¡No encender! **ITA** Non dare fuoco! **RUS** Не поджигать! **JAP** 火のついた口ウソクの使用はお止めください。 **KOR** 불이 붙은 초를 이용하지 마세요! **CHI** 请勿点燃，请勿靠近火源！



ENG Caution! Axles have sharp points! **UKR** Обережно! Гострі деталі! **DEU** Vorsicht! Spitze Teile! **FRA** Attention! certaines pièces sont pointues! **POL** Ostrożnie! Ostre części! **SPA** ¡Atención! Piezas afiladas! **ITA** Attenzione! Particolari appuntiti! **RUS** Осторожно! Острые детали! **JAP** アクスル(駆動部)の鋭い部分にご注意ください。 **KOR** 축의 뾰족한 부분에 주의하세요! **CHI** 注意！含尖锐部件

ENG Symbols. UKR Умовні позначення. DEU Legende. FRA Légende. POL Oznaczenia umowne.
 SPA Leyenda. ITA Legenda. RUS Условные обозначения. JAP 記号 KOR 기호. CHI 图标含义



ENG Pay attention. Check for correct orientation or positioning. UKR Зверніть увагу. Перевірте розташування елемента.
 DEU Bitte Beachten. Prüfen Sie die Einbaulage des Elementes. FRA Faites attention. Vérifiez la disposition de l'élément.
 POL Zwróć uwagę. Sprawdź lokalizację elementu. SPA Atención. Compruebe la situación del elemento. ITA Prestare attenzione.
 Controllare la posizione del componente. RUS Обратите внимание. Проверьте расположение элемента. JAP 方向及び位置
 に注意して組み立ててください。KOR 방향 또는 위치에 주의해서 조립해 주세요. CHI 注意！检查部件方向和位置



ENG Wax the part with a regular candle (rub with a candle). UKR Змастіть деталь звичайною свічкою (потріть об свічку).
 DEU Reiben Sie das Teil mit einer einfachen Kerze etwas ein. FRA Lubrifiez la pièce avec une bougie ordinaire (frottez contre
 la bougie). POL Przesmaruj zwykłą świecą. SPA Engrase la pieza con una vela común (froto con una vela). ITA Incerare il
 componente (Sfregare con la cera). RUS Смажьте деталь обычной свечкой (потрите о свечку). JAP 表示された部分に潤
 滑剤として口ウソクを塗ってください。KOR 표시된 부분에 윤활을 위해 초를 칠해 주세요.
 CHI 用普通蜡烛涂抹润滑部件。



ENG Break off or cut out. UKR Відламайте або відріжте. DEU Abbrechen oder Abschneiden. FRA Coupez ou cassez. POL Odłam
 lub odetnij. SPA Rompa o corte. ITA Staccare o tagliare. RUS Отломайте или отрежьте. JAP 切ってください。
 KOR 잘라내 주세요. CHI 切断



ENG Cut crosspieces before removing the part from the board. UKR Обріжте перемички перед витяганням деталі.
 DEU Schneiden Sie die Stege ein, bevor Sie das Teil rausnehmen. FRA Découpez les fixations avant de retirer les pièces.
 POL Obetnij uszczelnienia przed wyjmowaniem elementu. SPA Corte los puentes antes de extraer la pieza. ITA Tagliare gli
 elementi di collegamento prima di estrarre i particolari. RUS Обрежьте перемычки перед выниманием детали.
 JAP 部品を外す前に連結部分を切ってください。KOR 부품을 떼어내기 전, 연결 부분을 잘라 주세요.
 CHI 在取下部件前切断连接点



ENG Sand to remove burrs. UKR Видалить задирки. DEU Grate entfernen.
 FRA Éliminez les bavures. POL Usuń zadziory. SPA Quite las rebabas.
 ITA Togliere le bave. RUS Удалите заусенцы. JAP バリ取りのサンドペー
 パー KOR 거친 부분을 다듬어 주세요. CHI 磨掉毛刺

ENG Axle. UKR Біль. DEU Achse. FRA Axe. POL Oś. SPA Eje.
 ITA Asse. RUS Ось. JAP アクスル. KOR 축. CHI 轴承。

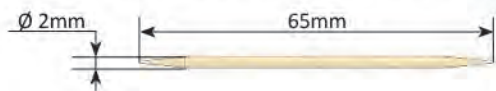

ENG Spare parts. UKR Запасні деталі. DEU Ersatzteile. FRA Pièces de rechange.
 POL Części zamienne. SPA Piezas de repuesto. ITA Pezzi di ricambio.
 RUS Запасные детали. JAP 予備部品 KOR 여유 부품입니다. CHI 备用件

3



ENG This is not a structural component; it is a tool for measurement and assembly. UKR Це не деталь конструкції, а
 допоміжний інструмент для складання або вимірювання відстаней. DEU Es ist kein Teil der Konstruktion, sondern
 ein Hilfselement für den Zusammenbau oder für das Messen der Abstände. FRA Cette pièce ne fait pas partie de la
 construction mais constitue un outil annexe pour l'assemblage ou la mesure des distances. POL To nie detal konstrukcji,
 a pomocnicze narzędzie dla montażu i wymiaru odległości. SPA No es una pieza de la construcción sino un instrumento
 auxiliar para montar o para medir distancias. ITA Non è un componente del modello, ma un'attrezzatura aggiuntiva per
 il montaggio o il rilievo delle quote. RUS Это не деталь конструкции, а вспомогательный инструмент для сборки или
 измерения расстояний. JAP この部品は完成時の部品ではなく、組み立てをサポートしたり測定する道具です。
 KOR 이 부품은 조립을 위한 부품이 아니고 조립을 돕거나 측정을 위한 도구입니다. CHI 这不是装配零部件
 是一种测量及安装辅助工具。

3

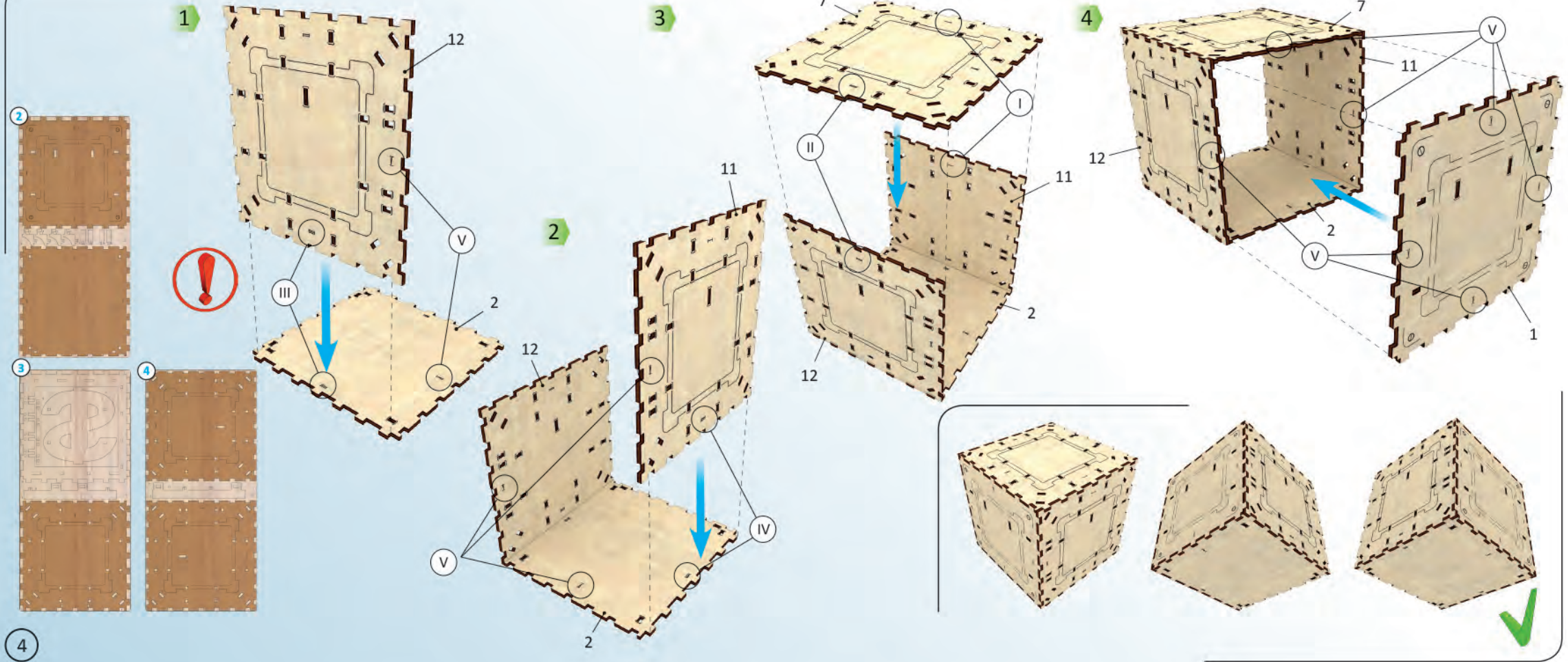

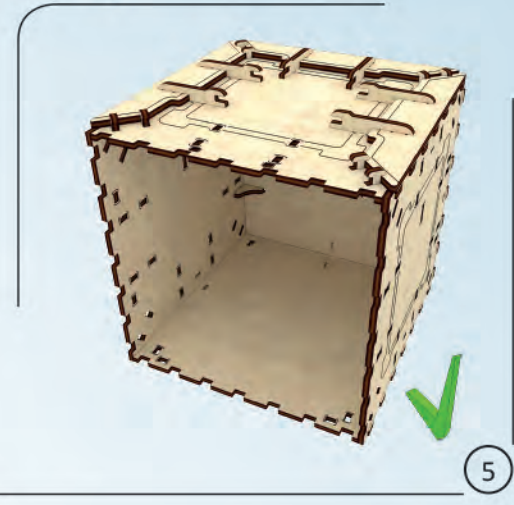
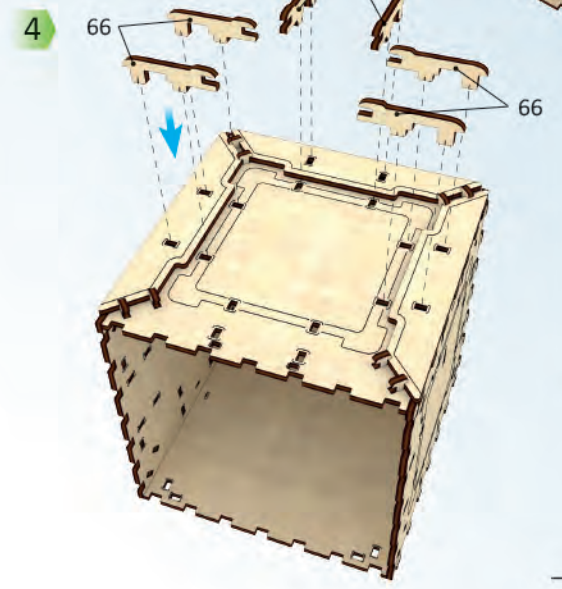
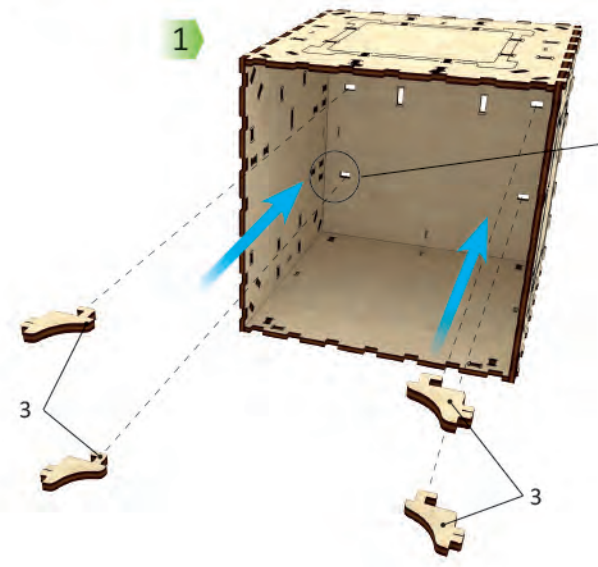
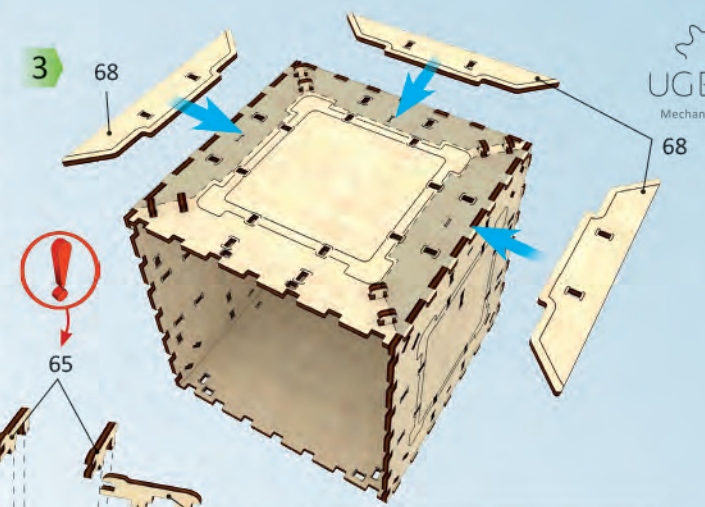
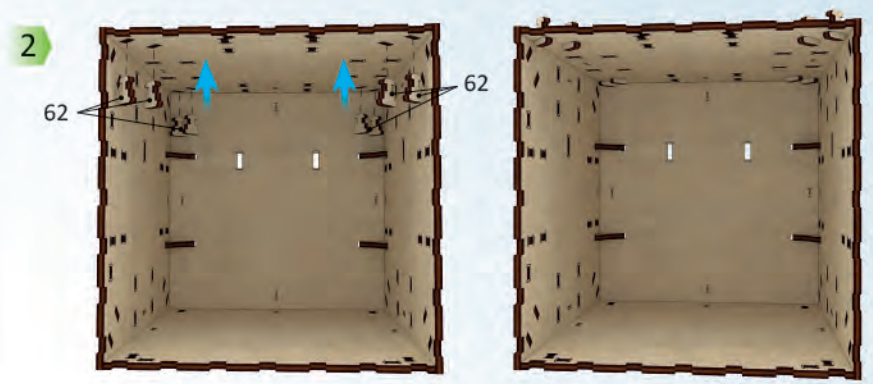
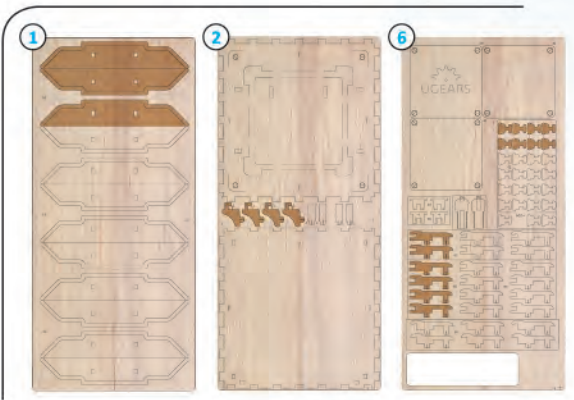

Mechanical models

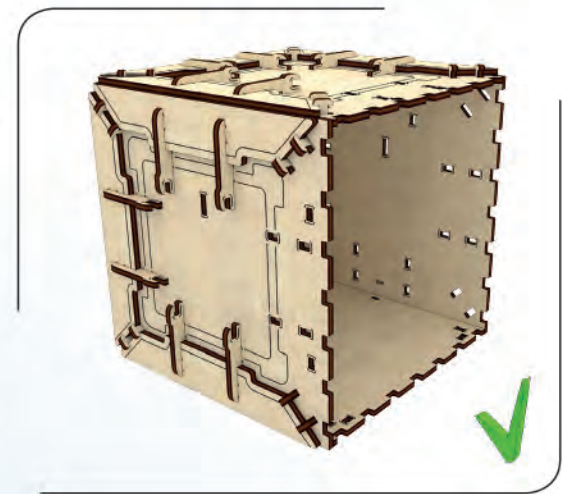
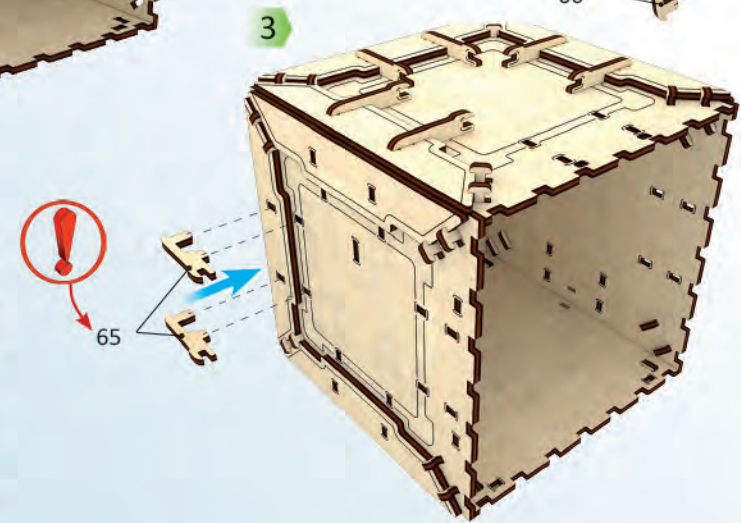
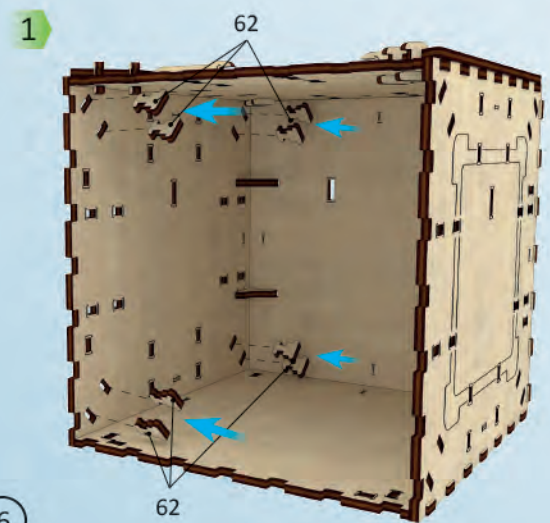
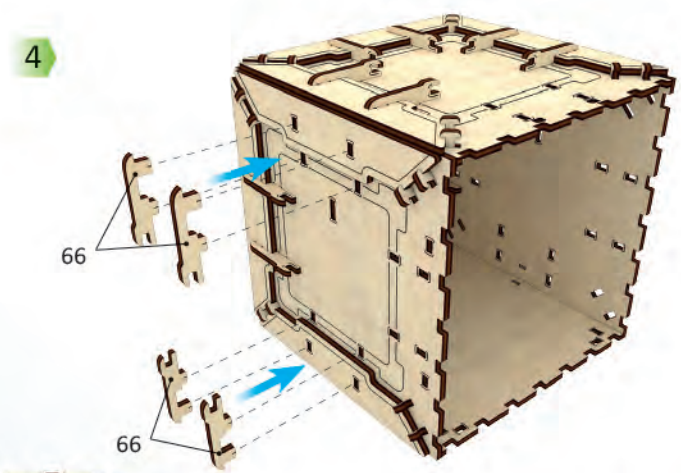
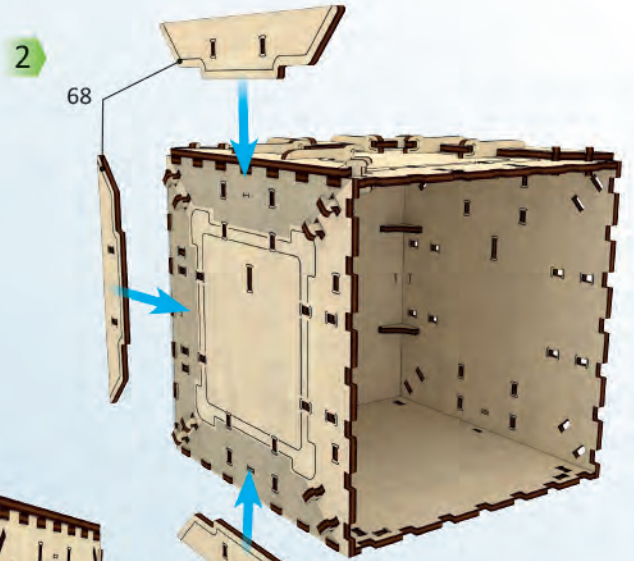
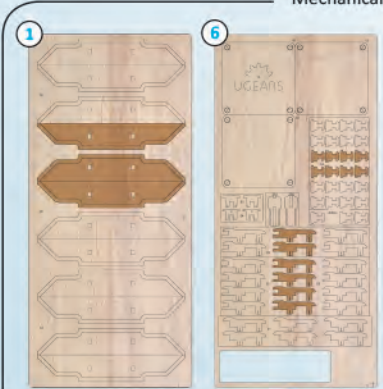

6

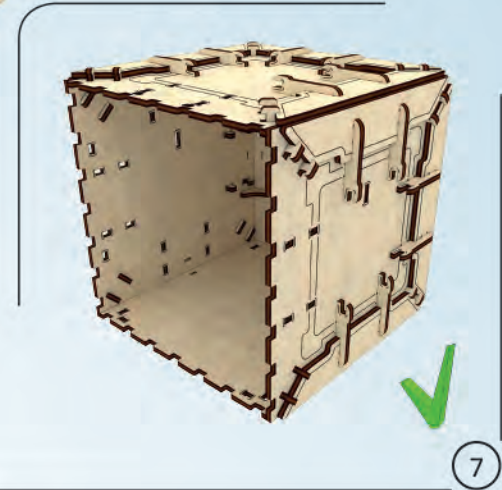
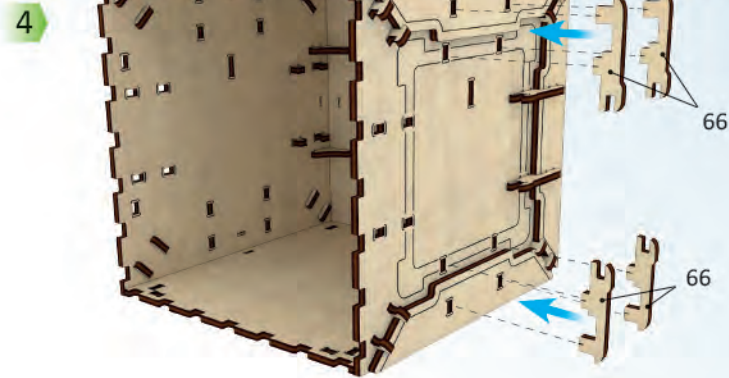
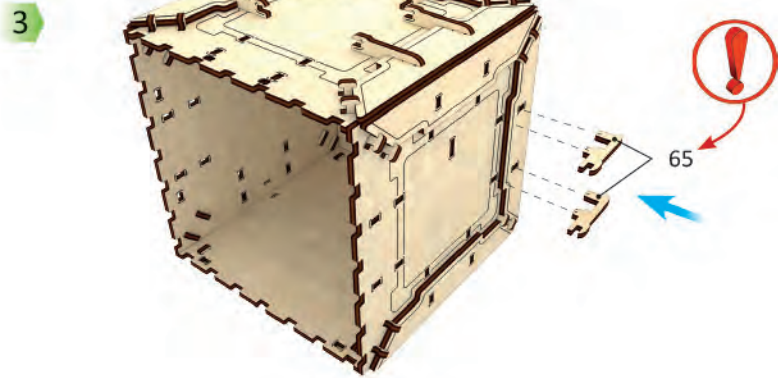
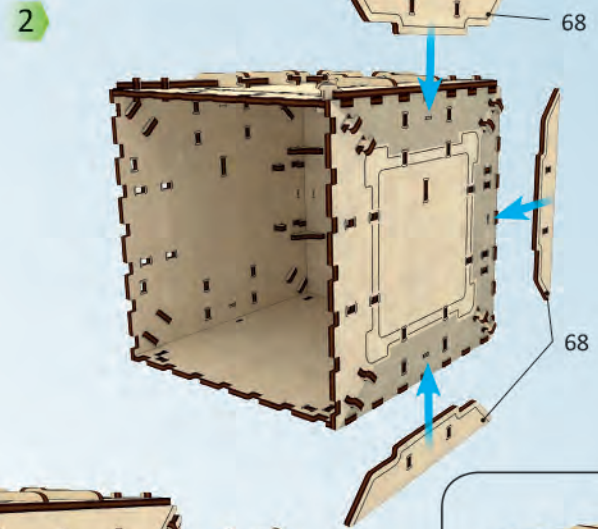
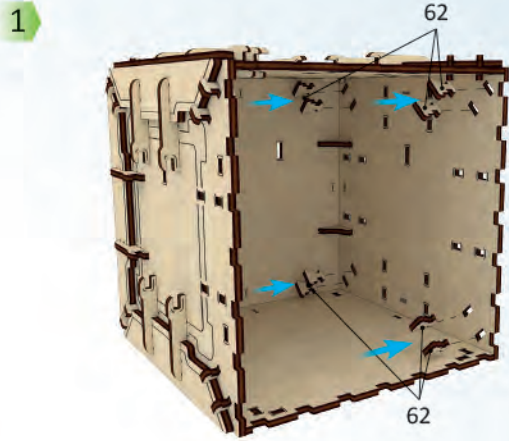
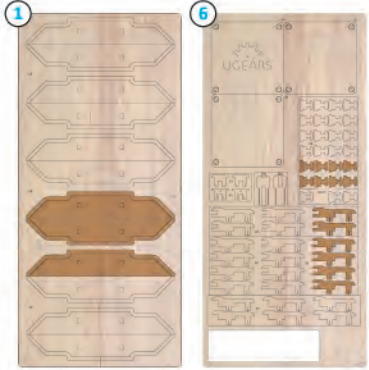

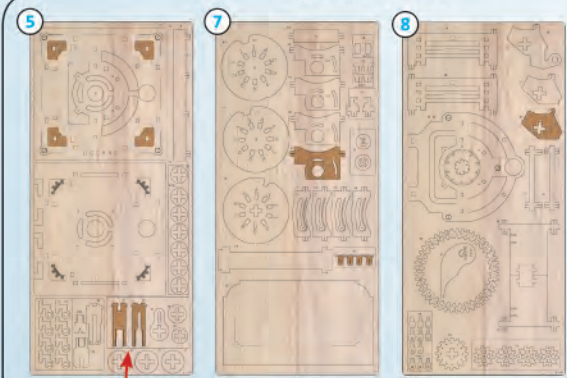

1

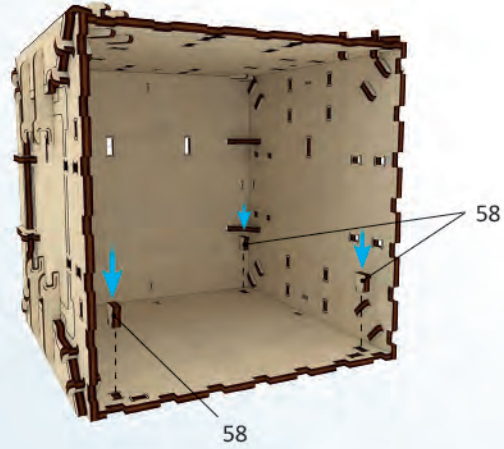

2

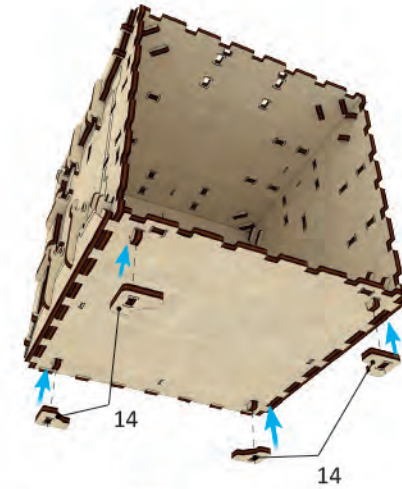

3

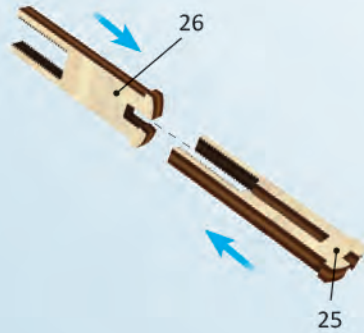

4

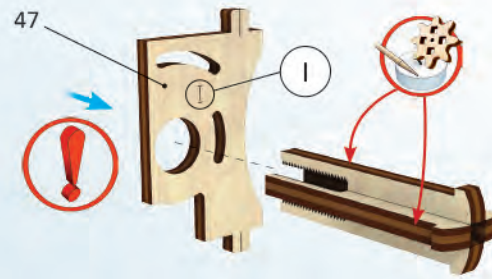

5

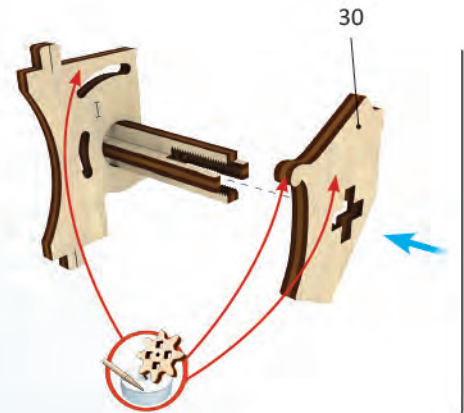

8



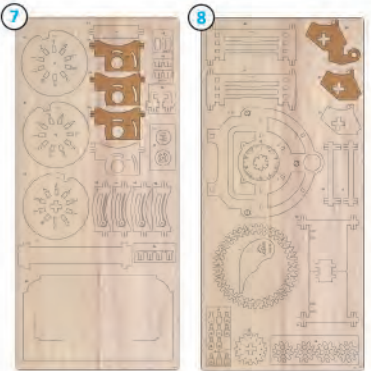

1

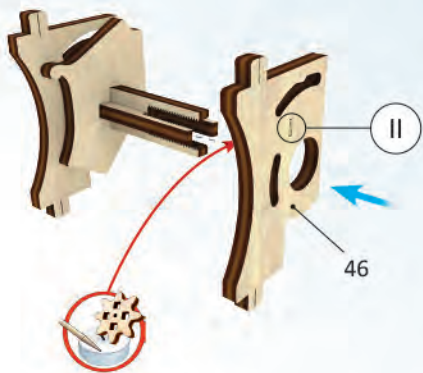

2

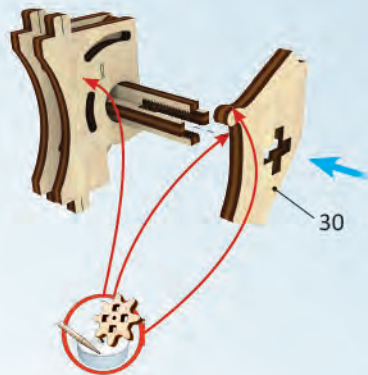

3

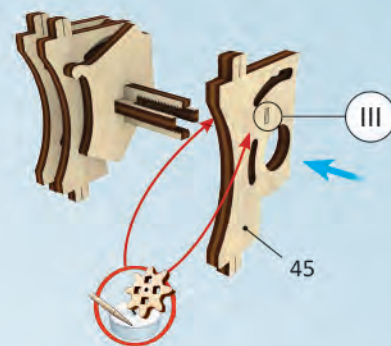

4

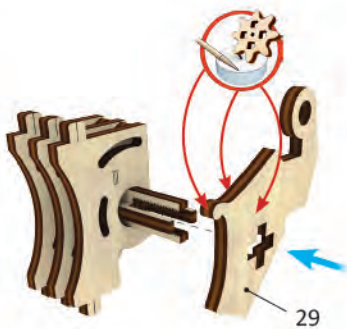

5

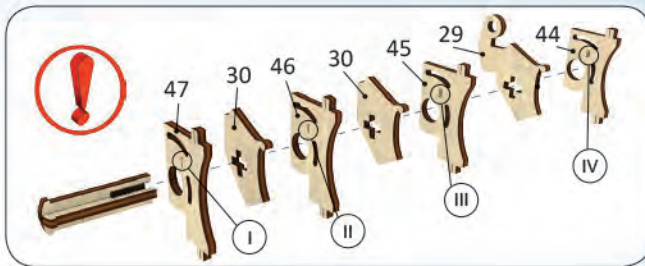
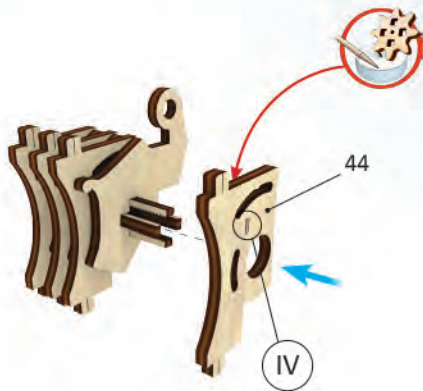

9

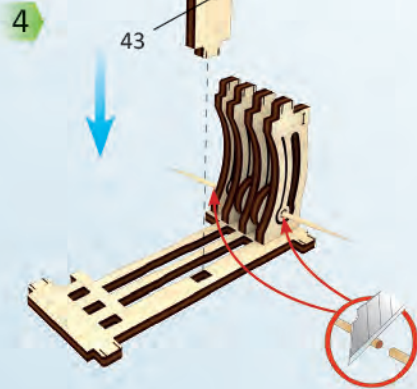
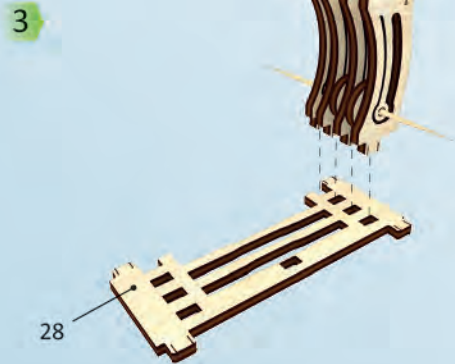
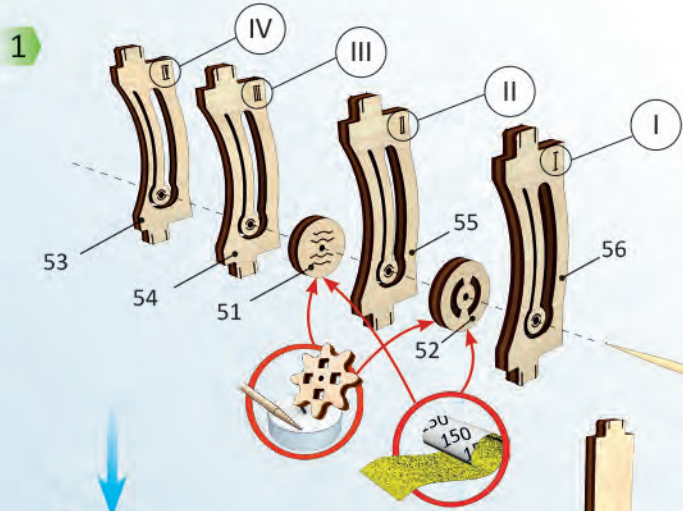
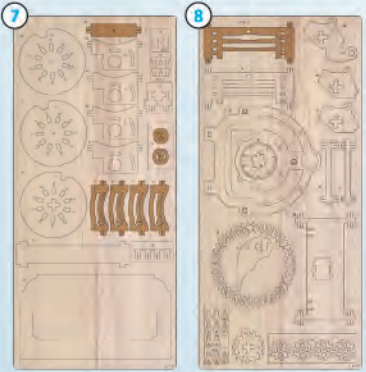

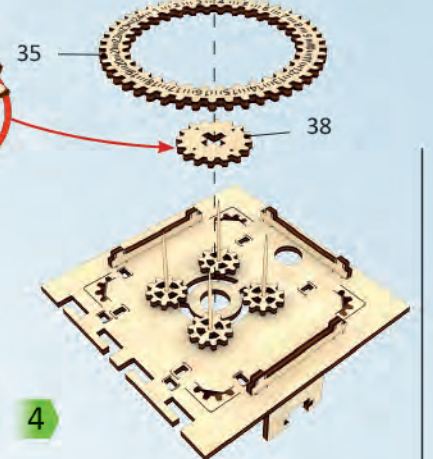
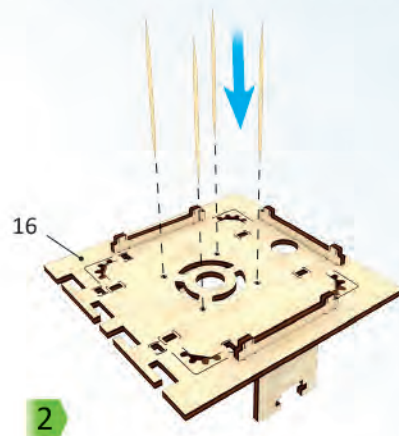
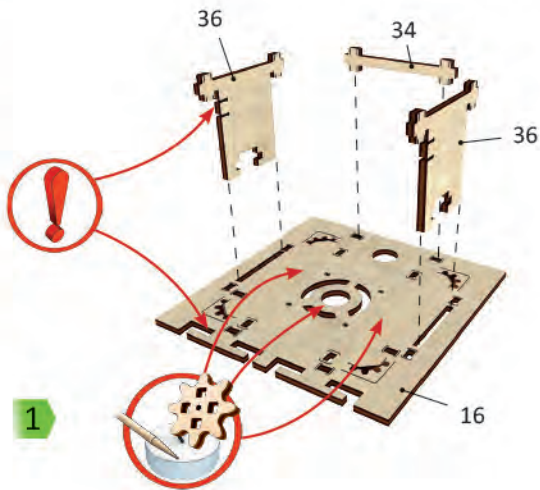
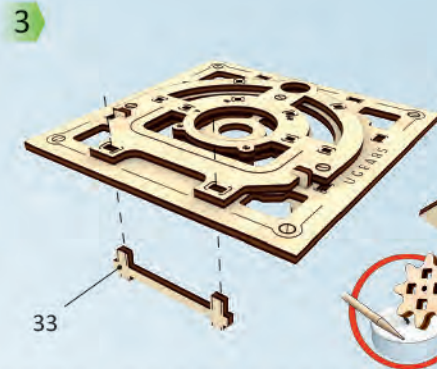
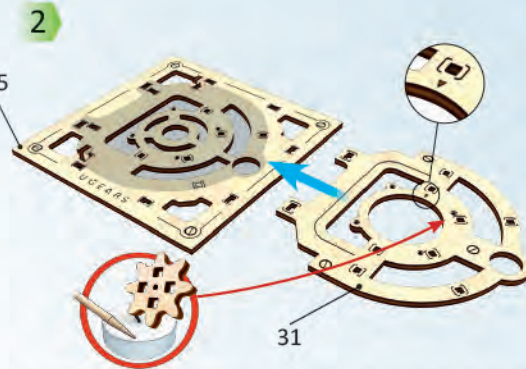
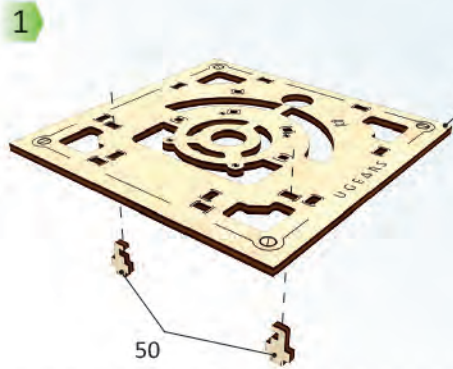
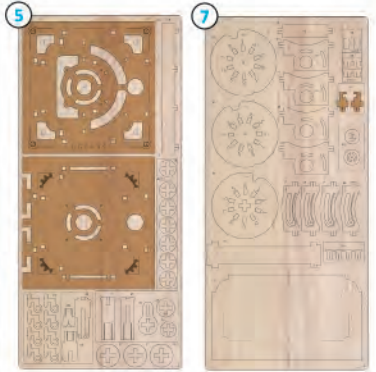

5

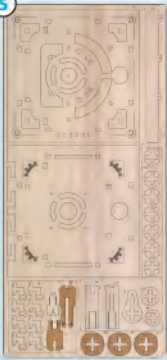

8

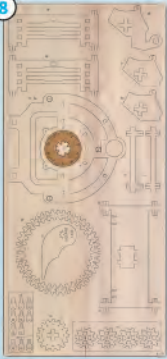

1



2

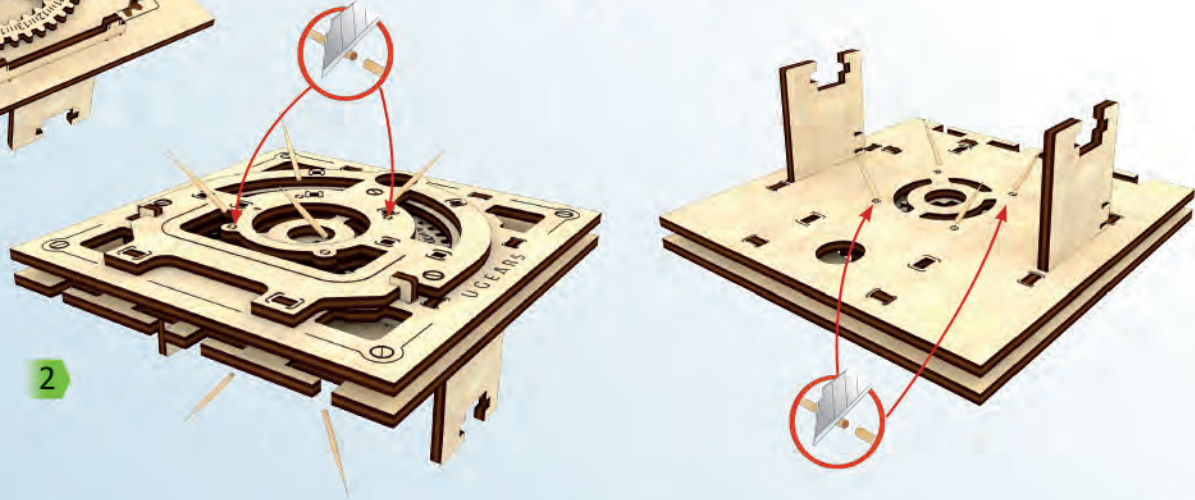

1

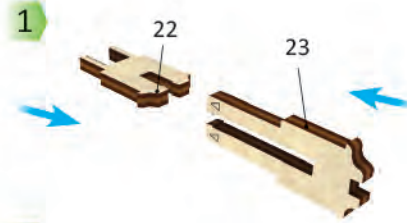

2

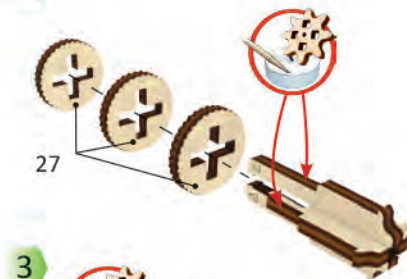

3

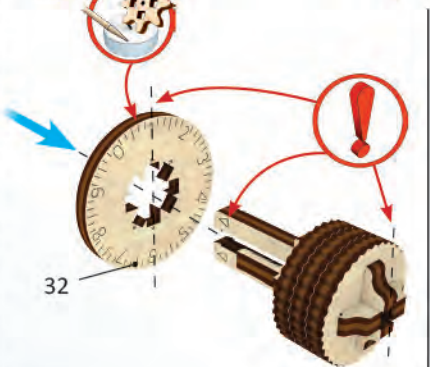

1.

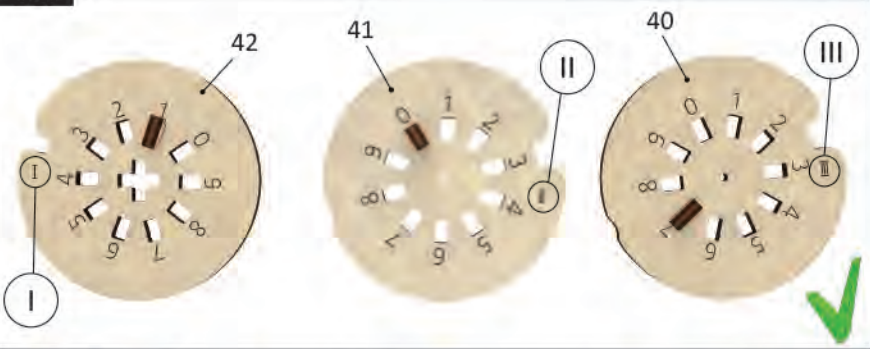

	I	II	III	T 1.
				CODE
1	1	0	7	321
1	9	6	2	641
2	9	4	1	872
6	3	2	9	876

2.

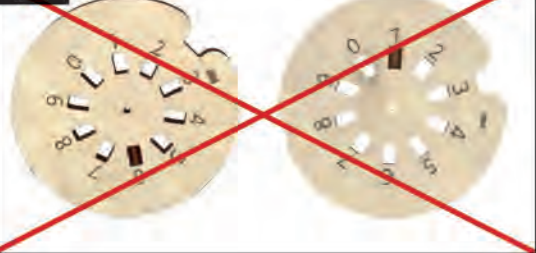

3.

**ENG****Clarification:**

By default, a safe is assembled with a standard combination lock code - 321. To set another code, during assembly you will need to replace the pegs numbered 48 and 49 located in three large washers labeled 40, 41, and 42 into the slots with other numbers. **See fig. 1.** You can find code setting options in **Table 1.**

Caution! Do not install pegs in the washers marked I, II, III into slots with opposite numbers, for instance, 1 and 4, or 4 and 9. **See fig. 2.**

The final digit of the code will depend on how the lock knob is set in the hole of the part 32 and after that in the door of the safe. The correct position for installation is marked on part 32 with arrows and digits 1-6

and 2-7. Do not install the lock knob in a slot without arrows. **See fig. 3.**

UKR**Пояснення:**

За замовчуванням сейф отримує стандартну комбінацію коду - 321. Для того, щоб у Вашому сейфі був інший код, потрібно під час складання у трьох великих шайбах 40, 41, 42 з цифрами переставити фіксатори 48 та 49 в пази з іншими номерами.

Див. мал. 1. Деякі варіанти коду можна подивитися у **Таблиці 1.**

Важливо! Не встановлюйте фішки в шайбах з маркуванням I, II, III в пази з протилежними номерами, наприклад 1 та 6 або 4 та 9. **Див. мал. 2.**

Остання цифра коду буде за-

лежати від установки ручки замка у отвір на деталі 32, а після у дверцята сейфу. Положення для встановлення вказано на деталі 32 стрілочками та цифрами 1-6 та 2-7. Не встановлюйте ручку сейфа в паз без стрілок. **Див. мал. 3.**

DEU**Erläuterung:**

In dieser Anleitung wird der Tresor mit der Standardkombination 3 2 1 zusammengesetzt. Für anderes Zahlencode in Ihrem Tresor müssen Sie in den drei großen Scheiben 40, 41 und 42 die Einstecker 48 und 49 in entsprechende Schlitze gesteckt werden. **Siehe Zeichnung Nr. 1.** Codevariationen sind in **Tabelle 1** dargestellt.

Wichtig! Die Einstecker dürfen in

den Scheiben I und II nicht in gegenüberliegende Schlitz e eingesteckt werden, z.B. 1 und 6 oder 4 und 9. **Siehe Zeichnung Nr. 2** Die letzte Ziffer des Codeschlusses hängt von der Einbauposition des Schlossgriffes in die Schlitz des Teiles Nr. 32 und weiteren Einbaus in die Tresortür. Die Position ist auf dem Teil 32 mit Pfeilen und Ziffern 1-6 und 2-7 markiert. Bauen Sie bitte den Tresorgriff nicht in den Schlitz ohne Pfeile ein. **Siehe Zeichnung Nr. 3.**

FRA

Explication:

Selon cette notice, nous assemblons le coffre-fort en utilisant une combinaison de code standard 321. Pour que votre coffre-fort utilise avec un autre code, il faut au moment de l'assemblage, dans

les trois grands disques portant les chiffres 40, 41, 42 déplacer les fiches 48 et 49 vers les rainures portant d'autres numéros. **Voir dessin 1.** Les options du code sont indiquées dans **le tableau 1.**

Important! Ne fixez pas les fiches dans les disques d'indication I, II, III dans les rainures portant des numéros opposés, par exemple 1 et 6 ou 4 et 9. **Voir dessin 2.** Le dernier chiffre du code dépendra de la fixation de la poignée de la serrure dans l'orifice sur l'élément 32, et ensuite sur la portière du coffre-fort. La position de l'installation est indiquée sur les éléments 32 par les chiffres 1-6 et 2-7. Ne fixez pas la poignée du coffre-fort dans la rainure sans flèches. **Voir dessin 3.**

POL

Szczegóły montażu sejfu:

W tej instrukcji montujemy sejf z jedną standardową kombinacją kodu 321. Aby w naszym sejfie był inny kod, należy przy montażu trzech dużych tarcz z cyframi 40, 41, 42, przestawić żeton 48 i 49 w szczelinę/ rowek/ z innymi numerami. **rys.1.** Warianty kodu można zobaczyć na tablicy 1.

Uwaga!

Nie umieszczać żetonu w rowkach /szczelinach/ z oznaczeniem I i II i rowkach /szczelinach/ z przeciwnymi numerami, np. 1 i 6 lub 4 i 9. **rys.2**

SPA

Explicación:

En este manual, ensamblamos la caja fuerte con una combinación es-

tándar con el código 321. Para que vuestra caja fuerte tenga otro código, es necesario que cuando se está ensamblando, en las tres grandes arandelas con cifras 40, 41, 42 se coloquen las fichas 48 y 49 en las ranuras con otras cifras. **Vea el dibujo 1.** Opciones de código pueden ver en la **tabla 1.**

Importante! No coloquen las fichas en las arandelas marcadas con I y II en las ranuras con números opuestos, por ejemplo 1 y 6 o 4 y 9. **Ver dibujo 2.**

La última cifra del código dependerá de la instalación de la manija de la cerradura en el orificio de la pieza 32, y luego en la puerta de la caja fuerte.

Posición para la instalación indicada en la pieza 32 con flechas y cifras 1-6

y 2-7. No instale la manija de la caja fuerte en la ranura sin flechas. **Ver dibujo 3.**

ITA

Illustrazione:

In questo manuale spieghiamo il montaggio della cassaforte con una combinazione standard 321. Per poter procedere all'impostazione della Vs.combinazione personale, occorre, durante il montaggio, nei tre dischi grandi con dei numeri 40, 41, 42 invertire le spine con 48 e 49 nella scanalatura con un'altra numerazione. **Vedi fig. 1.** Potete scegliere le alternative delle combinazioni nella tabella 1.

Attenzione! Non inserite le spine negli dischi marcati I e II nelle scanalature con i numeri opposti, per esempio 1 e

6 oppure 4 e 9. **Vedi fig.2**

L'ultima cifra della combinazione dipenderà dall'inserimento della manopola nel foro sul pezzo 32, e poi nella porta della cassaforte. Corretto posizionamento da seguire è segnato sul pezzo 32 con le frecce e numeri 1-6 e 2-7. Non inserire la manopola della cassaforte nella scanalatura, in senso contrario delle frecce. **Vedi fig.3**

RUS

Пояснение:

В этой инструкции мы собираем сейф с одной, стандартной комбинацией кода 321. Чтобы в вашем сейфе был другой код, нужно при сборке в трех больших шайбах с цифрами 40, 41, 42 переставить фишки 48 и 49 в пазы с другими номерами.

См рис. 1. Некоторые варианты кода можно посмотреть в **таблице 1.**

Важно! Не устанавливайте фишки в шайбах с маркировкой I и II в пазы с противоположными номерами, например 1 и 6 или 4 и 9.

См рис. 2.

Последняя цифра кода будет зависеть от установки ручки замка в отверстие на детали 32, а затем в дверку сейфа. Положение для установки обозначено на детали 32 стрелочками и цифрами 1 - 6 и 2 - 7. Не устанавливайте ручку сейфа в паз без стрелок. **См рис. 3.**

JAP

暗証番号の設定

組み立て説明書には初期の暗証番号が321で設定されています。任意に暗証番号を設定したい場合、40,41,42番の円形版に結合する48,49番のピンの位置を変更しなければいけません。絵1番とテーブル1番をご参考ください。

注意!

I,II,III円形版にピンを挟む場合、互いの対称の位置(例えばI版の1番スロットとII版の6番スロットまたは4番や9番スロット)にはピンを挟まないでください。絵2をご参考ください。最後の番号は、ロックノブが32番の部品と金庫の扉に結合する位置によって決まります。32番の部品とロックノブ1-6と2-7方向に結合し他のスロットで結合すると正しく設定できません。絵3をご参考ください。

注意!製品の組み立て後、金庫の扉を閉めず、先に設定した暗証番号がうまく作動するか事前にご確認ください。また9番ドルの形、57番の後面のパーまで

KOR

코드 설정:

조립 설명서에 따라 조립 시 기본 열림 코드는 321로 설정이 됩니다.

다. 다른 코드로 설정을 원할 경우 40, 41, 42번 원형 판에 결합되는 48, 49번 핀의 위치를 변경해야 합니다. 그림1번과 테이블 1번 참조.

주의!

I, II, III 원형 판에 핀을 꼽을 경우 서로 대칭이 되는 위치(예를 들어 I번 판의 1번 슬롯과 II번 판의 6번 슬롯 또는 4번과 9번 슬롯)에 핀을 꼽지 마세요. 그림 2 참조

최종 열림 코드는 잠금 노브가 32번 부품과 금고의 문에 결합되는 위치에 따라 결정이 됩니다. 32번 부품과 잠금 노브 결합 시에는 화살표가 표시된 1-6과 2-7 방향으로 결합해야 하며 다른 슬롯으로 결합하면 정상적으로 작동이 되지 않습니다. 그림 3 참조

CHI

说明:

本说明书装配的保险柜默认密码为321。如果要设置另外一

个密码，在装配过程中在40号、41号、42号三个大圈内更换48号、49号部件的位置，放在别的数字槽。见图1.一些密码选择请看表格1.

重要!

将4 8号及4 9号部件装配在I 及II 大圈内的时候，请不要塞在对面数字洞内，例如1和6或者4和9.看图2.密码最后的数字将取决于锁定钮放在部件32的洞内，然后在保险柜的门内。安装的位置用于在部件3 2上的箭头和1-6及2-7数字来标记。锁定钮不要放在无箭头的凹槽内。看图3

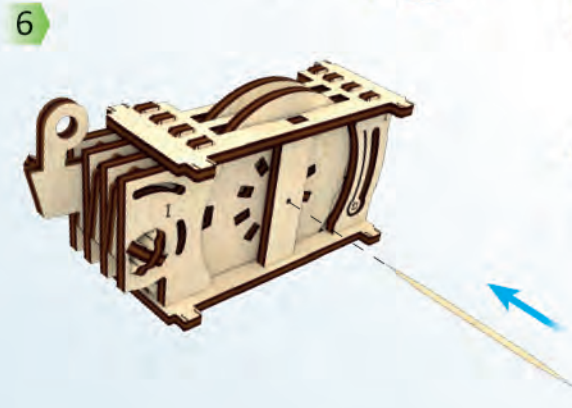
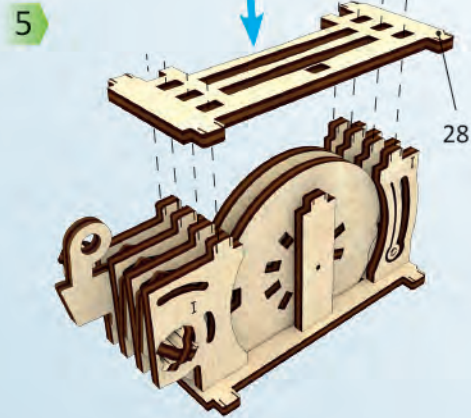
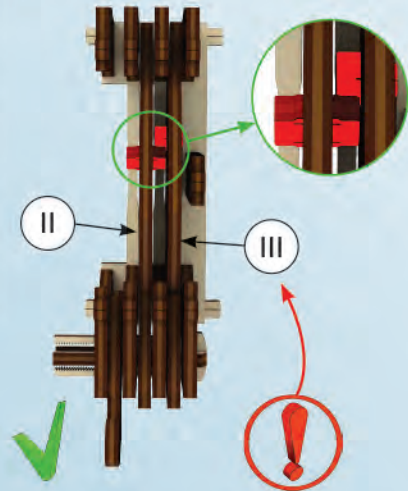
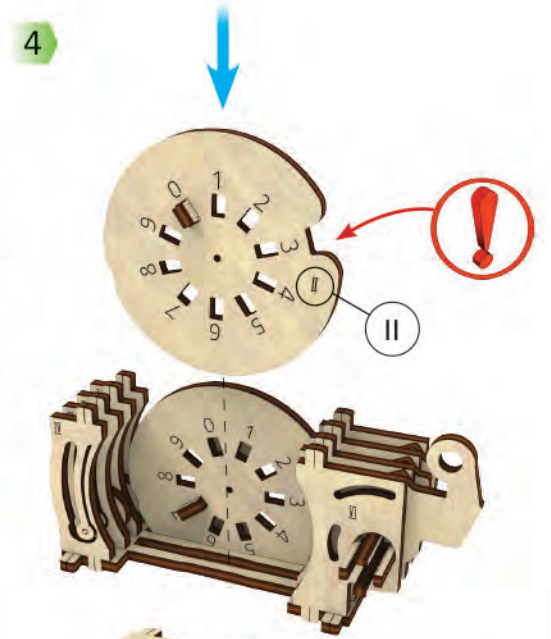
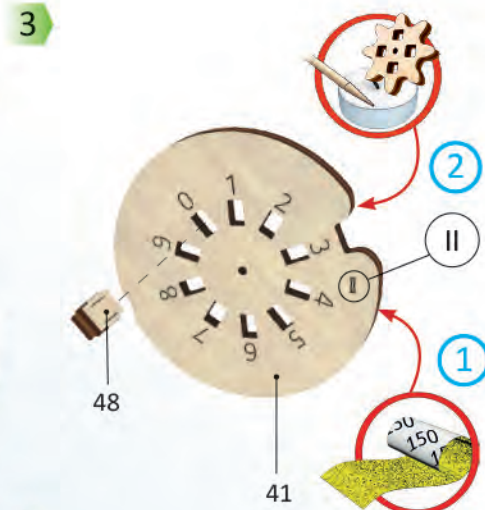
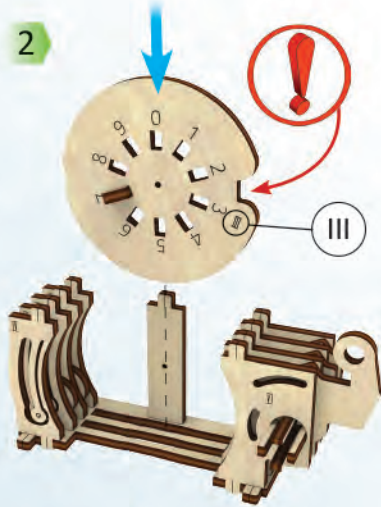
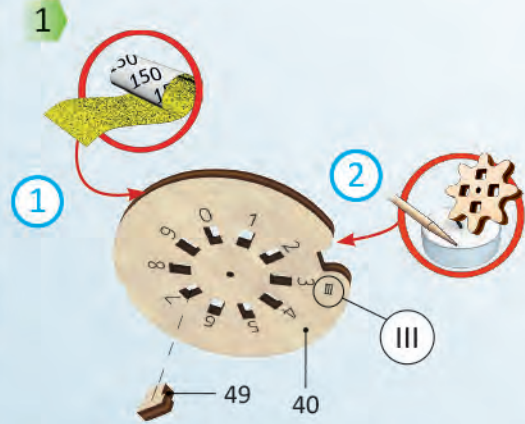
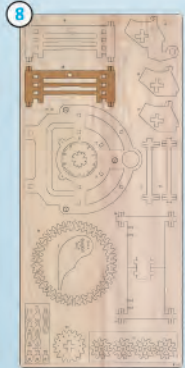

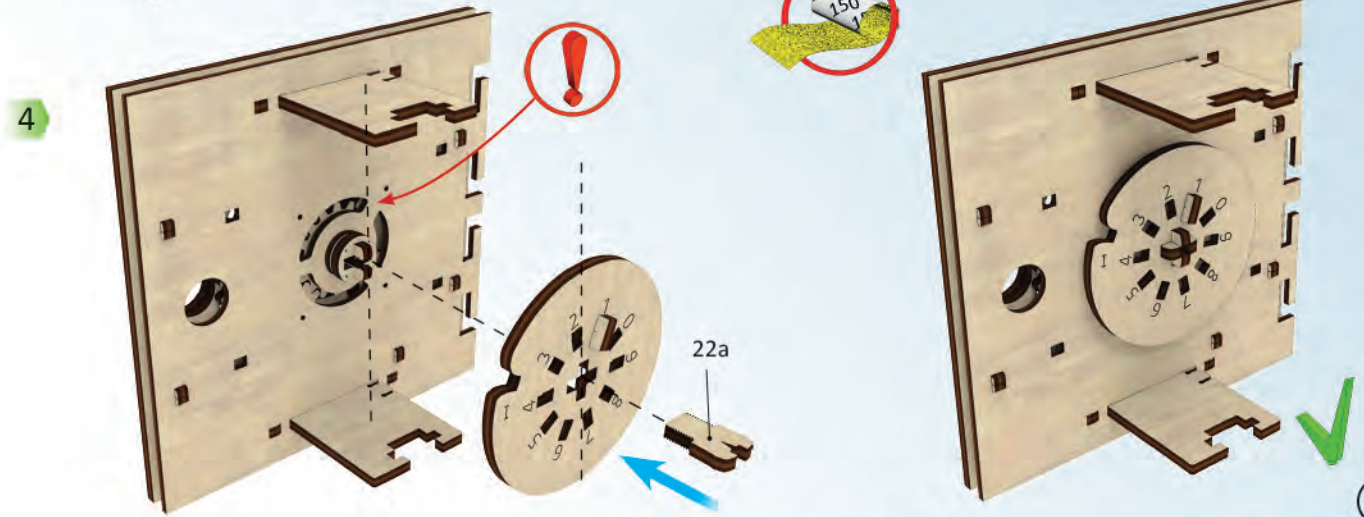
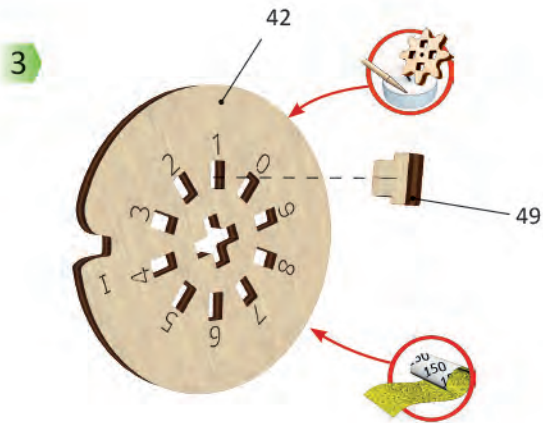
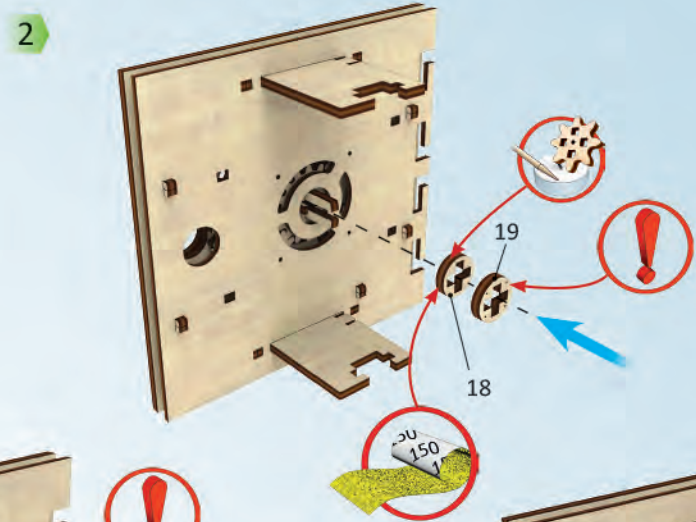
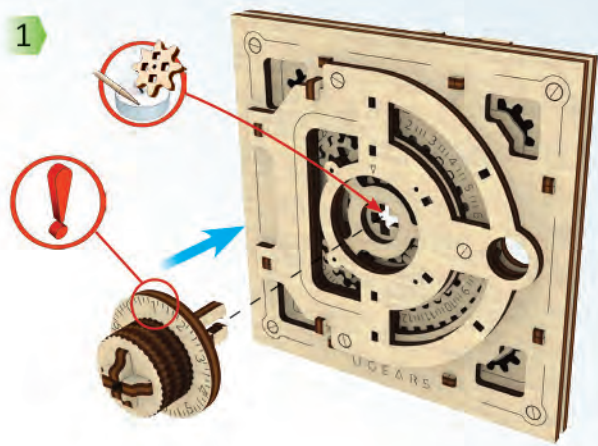
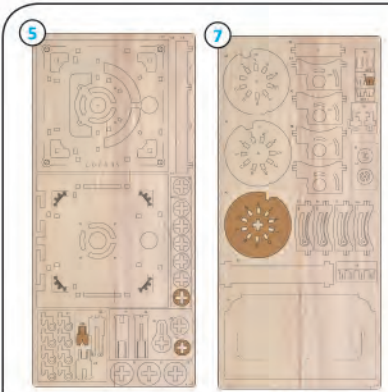

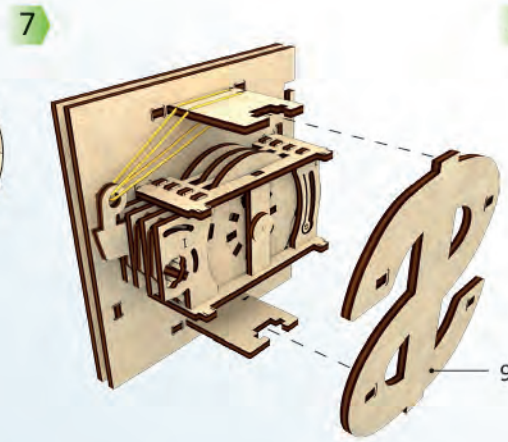
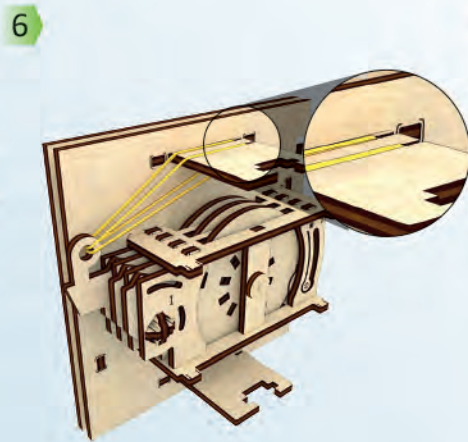
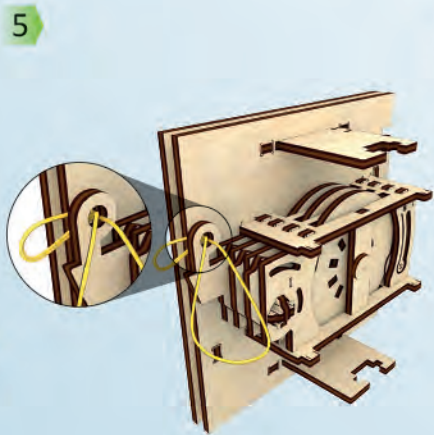
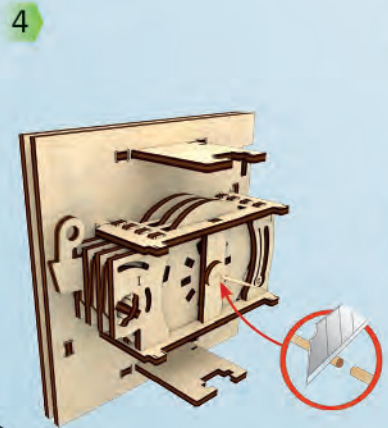
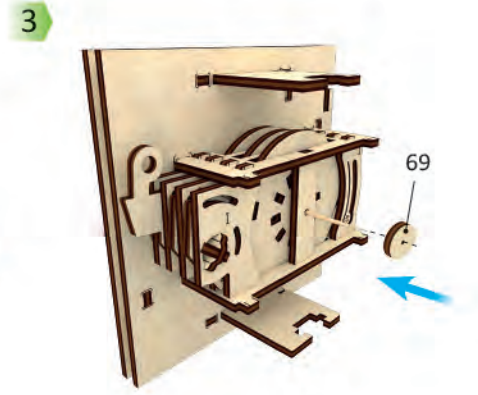
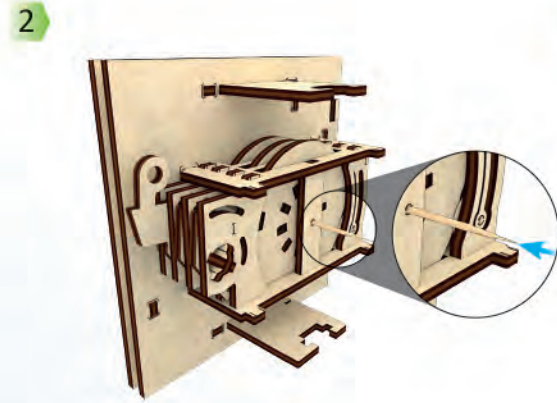
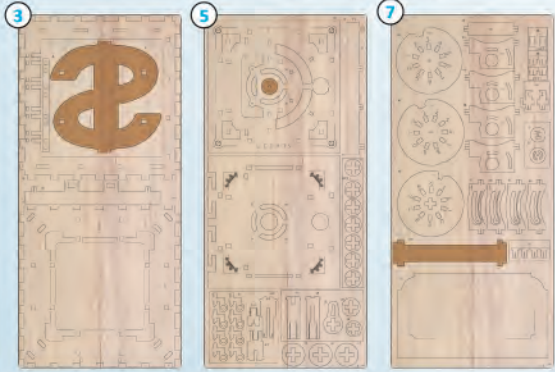

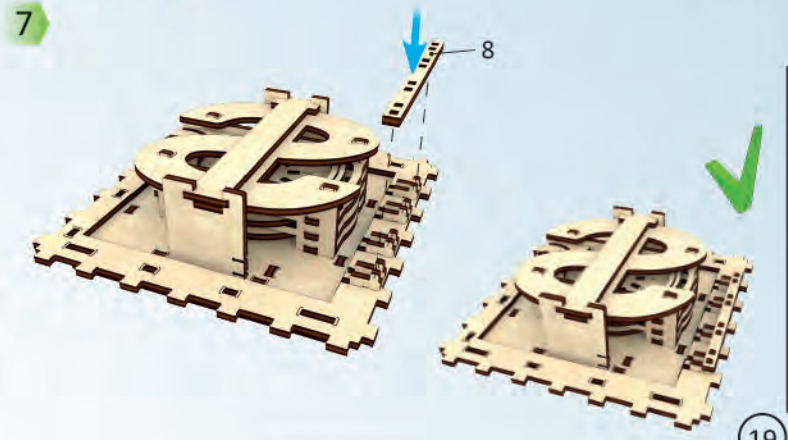
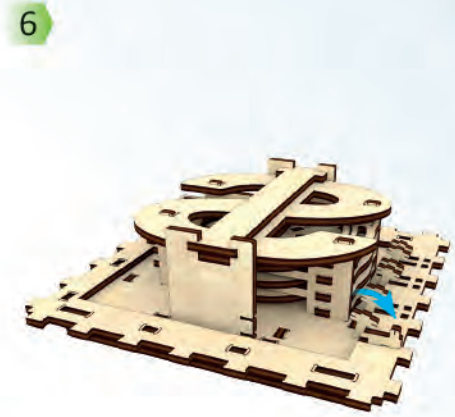
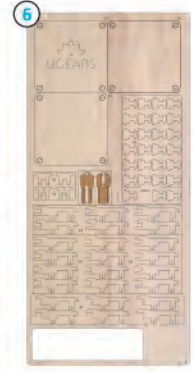
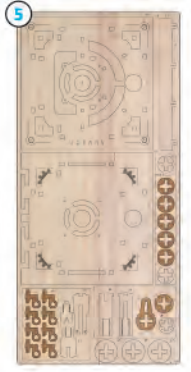
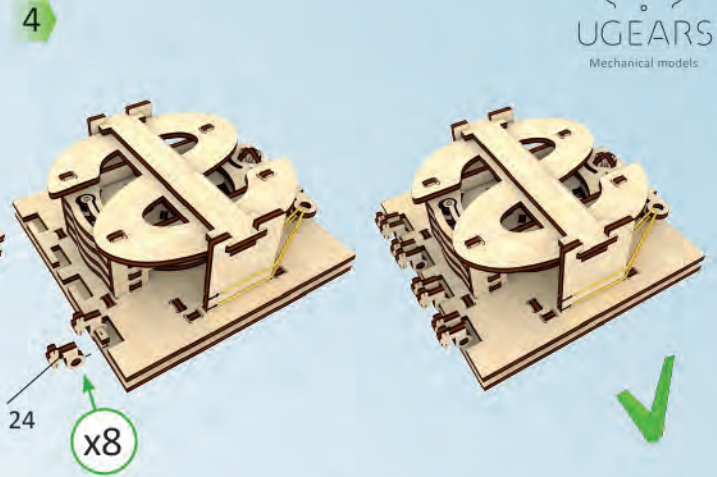
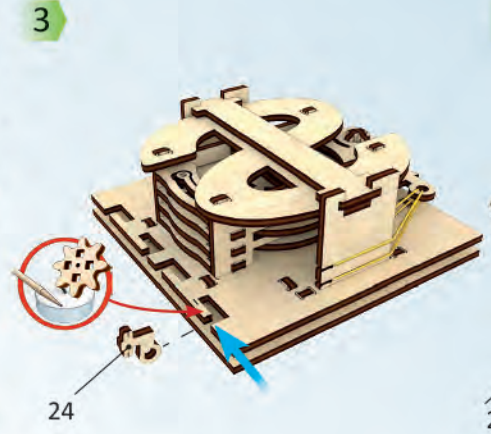
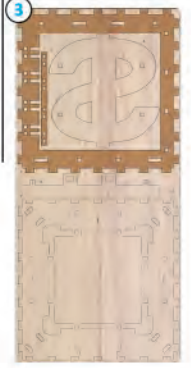
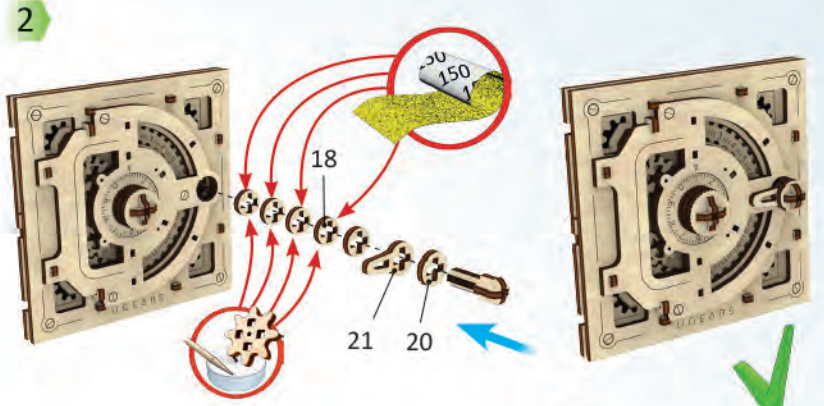
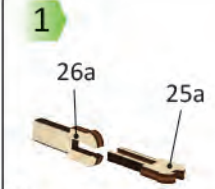

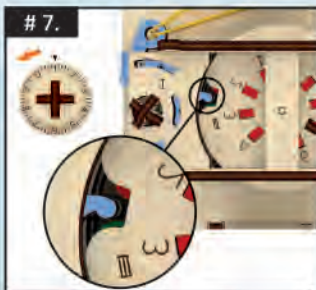
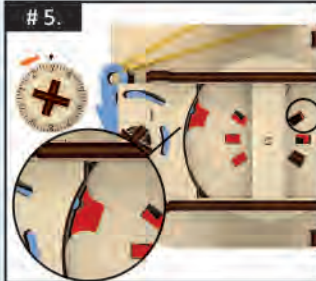
**ENG**

After lock assembly, you need to find out the actual code configured when assembling. Start by turning the lock knob two times counterclockwise (left). Do this every time before entering the code.

First digit. Rotate the lock knob counterclockwise (left) until the slot on the last (third) disc is aligned with the ridge on the lock mechanism. Look at the digit on the knob that the triangle mark points to. Remember the digit. *Fig. 5.*

Second digit. Rotate the lock knob clockwise (right) to zero. Upon reaching zero, rotate further until the slot on the second disc is aligned with the ridge on the lock mechanism. The second disc is marked red. Look at the digit on the knob that the triangle mark points to. Remember the digit. *Fig. 6.*

Third digit. Once again rotate the safe knob counterclockwise (left) until the lock opens. The first disc is marked green. Look at the digit on the knob that the triangle mark points to. Remember the digit. *Fig. 7.*

When the slots on all three discs are aligned with the lock mechanism, the lock opens. *Fig. 8.*

In order to close the lock, turn the knob counterclockwise (left). Check the lock code a few times looking at the digits on the lock knob.

There should only be whole numbers in the code of a properly assembled lock (not 7.5 or 3.5, for example).

Caution! After assembling the lock do not close the safe door until you have checked and re-checked that the lock code is working properly. Close the door only after the lock is completely assembled with all the parts installed, including the dollar symbol-shaped back frame and the fixing bar 57. *Fig. 4.*

UKR

Зібравши замок, потрібно визначити, який код сейфу отримано. Спочатку поверніть ручку сейфу проти годинникової стрілки (вліво) два рази. Робіть це завжди перед набором коду.

Перша цифра. Обертайте ручку сейфу проти годинникової стрілки (вліво) поки паз крайнього (третього) диску не встане навпроти виступу на механізмі замикання. Подивіться, яка цифра на ручці сейфу зупинилась навпроти трикутної відмітки. Запам'ятайте її. *Мал. 5.*

Друга цифра. Обертайте ручку сейфу за годинникової стрілкою (вправо) до нуля. Після нуля обертайте далі, поки паз другого диска не встане навпроти виступу на механізмі замикання.

Запам'ятайте другу цифру. Другий диск позначено на малюнку червоним кольором. *Мал. 6.*

Третя цифра. Знов обертайте ручку сейфу проти годинникової стрілки (вліво) поки замок не відкриється. Перший диск позначено на малюнку зеленим кольором. Запам'ятайте третю цифру. *Мал. 7.*

Якщо пази усіх трьох дисків стануть в одну лінію навпроти виступу на механізмі замикання, замок відкриється. *Мал. 8.*

Для того, щоб закрити замок, поверніть ручку проти годинникової стрілки (вліво). Перевірте декілька разів роботу коду замка, дивлячись на цифри на ручці дверцят. У правильно зібраного замка не повинно бути дробових значень коду, наприклад, 7,5 або 3,5.

Важливо! Зібравши замок, не закривайте дверцят сейфу, допоки декілька разів не перевірите, що код замку працює. Закривайте сейф тільки коли замок повністю зібраний, з усіма встановленими деталями, включно з задньою рамкою у вигляді символу долара та фіксуючою планкою 57. *Мал. 4.*

DEU

Prüfen Sie den Schlosscode nach dem Zusammenbau.

Drehen Sie zuerst den Knopf zweimal gegen den Uhrzeigersinn (nach links). Machen Sie das jedes mal bevor Sie den Code eingeben.

Erste Zahl. Drehen Sie den Knopf soweit gegen den Uhrzeigersinn (nach links) bis der Schlitz der letzten 3. Scheibe sich gegenüber dem Vorsprung des Verriegelungsmechanismus befindet. Prüfen Sie die Zahl auf dem Tresorgriff die sich gegenüber der Dreiecksmarkierung befindet. *Zeichnung 5.*

Zweite Zahl. Drehen Sie den Knopf jetzt andere Richtung, im Uhrzeigersinn (nach links) bis zur 0. Danach drehen Sie weiter bis der Schlitz der 2. Scheibe sich gegenüber dem Vorsprung des Verriegelungsmechanismus befindet. Merken Sie sich die zweite Zahl. Die zweite Scheibe ist in der Zeichnung rot markiert. *Zeichnung 6.*

Dritte Zahl. Drehen Sie den Knopf wieder gegen den Uhrzeigersinn (nach links) bis sich das Schloss öffnet. Die Scheibe Nr. 1 ist in der Abbildung grün markiert. *Zeichnung Nr. 7.*

Wenn sich die Schlitz aller drei Scheiben in einer Linie gegenüber der Verriegelungsmechanik befinden, öffnet das Schloss. *Zeichnung 8.*

Um den Schloss zu verriegeln drehen Sie den Knopf gegen Uhrzeigersinn (nach links). Überprüfen Sie den Code mehrmals.

Ein richtig zusammengebauter Schloss kann keine Bruchwerte wie z.B. 7,5 oder 3,5 haben.

Wichtig! Nach dem Zusammenbau des Schlosses, die Tresortür nicht schließen, bevor Sie die korrekte Funktion mit dem Code überprüft haben. Der Tresor darf nur mit dem komplett zusammengebautem Schloss und allen Teilen einschließlich des S-Rahmens und Halteplatte 57 geschlossen werden. *Zeichnung Nr. 4*

FRA

Fermez le coffre-fort juste avec la serrure et les détails complètement assemblés y compris le cadre de derrière en forme S et la planchette de fixation 57. *Dessin 4.*

Après avoir assemblé la serrure, regardez quel code de coffre-fort est perçu. D'abord, tournez la poignée au sens trigonométrique (à gauche) deux fois.

Faites cela toujours avant de composer le code.

Premier chiffre. Tournez la poignée de coffre-fort au sens trigonométrique (à gauche) jusqu'à la gâche s'arrête devant la saillie de mécanisme de fermeture. Regardez quel chiffre est sur la poignée de coffre-fort devant la cote triangulaire. *Dessin 5.*

Deuxième chiffre.

Tournez la poignée de coffre-fort à l'autre sens, au sens dextrorsum (à droite) jusqu'à zéro. Tournez encore après zéro, jusqu'à la rainure s'arrête devant la saillie de mécanisme de fermeture. Gardez dans sa mémoire le deuxième chiffre. Le deuxième disque est marqué en rouge. *Dessin 6.*

Troisième chiffre. Tournez encore la poignée de coffre-fort au sens trigonométrique (à gauche) afin la serrure s'ouvre. Le premier disque est marqué en vert. *Dessin 7.*

Quand les rainures s'alignent la serrure s'ouvre. *Dessin 8.*

Pour fermer la serrure tournez la poignée au sens trigonométrique (à gauche). Vérifiez quelques fois le code de la serrure en regardant les chiffres à la poignée de la porte. Nombre fractionnaires tels comme 7.5 ou 3.5 doivent être absents sur la serrure correctement assemblée.

Important! Après avoir assemblé la serrure, n'ouvrez pas la porte de coffre-fort avant que vous vérifies que le code de la serrure fonctionne.

POL

Zamykaj sejf tylko wtedy, gdy jest zamek całkowicie zmontowany, także z tylną ramką za znakiem S i kłapką 57 *rys. 4.*

Jeżeli dokonałeś montażu zamka sejf u sprawdź jaki masz kod. Na początek przekręć rączkę sejf u w lewo dwa razy. Czynność należy powtórzyć za każdym razem przed wybieraniem cyfr kodu.

Pierwsza cyfra. Obróć rączkę seifu w lewo do momentu, gdy rowek krańcowy trzeciego dysku zatrzyma się naprzeciw wypukłości mechanizmu rygla. Spójrz jaka cyfra zatrzymała się na rączce seifu naprzeciwko trójkątnego znaku *rys. 5*.

Druga cyfra. Obróć rączkę seifu w prawo w kierunku cyfry 0. / zgodnie z ruchem wskazówek zegara./ i dalej, dopóki rowek drugiego dysku nie zatrzyma się naprzeciw wypukłości zaworu mechanizmu. Zapamiętaj drugą cyfrę. Drugi dysk na rysunku nr 6 zaznaczony jest czerwonym kolorem.

Trzecia cyfra. Ponownie obróć rączkę seifu w przeciwnym kierunku niż wskazówki zegara /w lewo/ dopóki zamek nie otworzy się. Pierwszy dysk zaznaczony jest na rysunku nr 7 zielonym kolorem.

Jeżeli wszystkie rowki /szczeliny/ trzech dysków zatrzymają się w jednej linii z zasuwą, zamek seifu otworzy się *rys. 8*.

Aby zamknąć zamek przekręć rączkę w lewo. Sprawdź kilka razy kod zamka patrząc na cyfry na rączce drzewiczek.

Na poprawnie zmontowanym zamku nie powinno być ułamkowych oznaczeń kodu np. 7,5 ; 3,5.

Uwaga! Jeżeli zamek został zamontowany, nie zamykaj drzewiczek seifu dopóki kilka razy nie sprawdzisz czy kod zamka jest poprawny.

SPA

Cierren la caja fuerte sólo cuando hayan montado totalmente la cerradura con las piezas instaladas, incluyendo la cerradura trasera con forma de S y placa fija 57. *Dibujo 4*.

Defina, qué código obtuvo

Primero gire la manija de la caja en sentido anti-horario (izquierda) dos veces. Siempre haga eso antes de marcar el código

Primera cifra. Gire la manija de la caja fuerte en sentido anti-horario (izquierda) hasta que la ranura extrema del tercer disco se ponga frente a la entrada del mecanismo. Mire qué cifra se detuvo en la manija de la caja fuerte frente a la marca triangular. *Dibujo 5*.

Segunda cifra. Gire la manija de la caja en dirección contraria, hacia la derecha hasta cero. Después siga girando, hasta que la ranura del segundo disco no quede enfrente a la entrada del mecanismo. No olviden la segunda cifra; el segundo disco en el dibujo esta marcado en rojo. *Dibujo 6*.

Tercera cifra. Nuevamente gire la manija de la caja fuerte en sentido anti-horario (izquierda) hasta que no se abra la cerradura. El primer disco está marcado en verde. *Dibujo 7*.

Si las ranuras de todos los discos se ponen en línea frente al mecanismo, la cerradura se abrirá. *Dibujo 8*.

Para cerrar la cerradura, gire la manija en sentido anti-horario (izquierda). Compruebe varias veces el código del candado, mirando las cifras en la manija de la puerta.

En el candado ensamblado correctamente no deben haber códigos con valores fraccionarios, por ejemplo 7,5 o 3,5

Important! No cierren la puerta de la caja fuerte, hasta que hayan comprobado varias veces que la cerradura funciona.

ITA

Una volta montato la serratura, stabilite la Vs. combinazione personale per la cassaforte.

Inizialmente girate la manopola della cassaforte in senso antiorario (a sinistra) due volte. Fate questo ogni volta prima di comporre la Vs. combinazione.

Prima numero – girate la manopola della cassaforte in senso antiorario (a sinistra) finché la scanalatura del 3° disco non si posiziona di fronte al meccanismo della chiusura. Guardate, che cifra sulla manopola della cassaforte si è fermata di fronte al segno triangolare. *Fig. 5*.

Secondo numero - girate la manopola in direzione opposta, in senso orario (a destra) fino allo zero. Dallo zero continuate a girare, finché la scanalatura del 2° disco non si posiziona di fronte al meccanismo della chiusura.

Terzo numero – di nuovo girate la manopola in senso antiorario (a sinistra) finché non si apre. Il primo disco è segnato sulla figura con il colore verde. *Vedi fig. 7*.

Una volta posizionati tutti e tre dischi sulla stessa unica linea di fronte al meccanismo della chiusura, la serratura si aprirà *Fig. 8*.

Per chiudere la serratura girate la manopola in senso antiorario (a sinistra). Ricontrollate diverse volte la Vs combinazione personale, guardando i numeri sulla manopola.

In caso di corretto montaggio della serratura, nella combinazione, non possono essere presenti i numeri frazionali, per es. 7,5 oppure 3,5.

Attenzione! Una volta montato la serratura, prima di chiudere la porta, è bene provare più volte la nuova combinazione impostata.

Chiudere la cassaforte solo quando la serratura è completamente montata, con tutti i pezzi, compreso d'intelaiatura posteriore a forma di S e la barra di blocco 57. *Fig. 4*.

RUS

Собрав замок, нужно точно определить, какой код сейфа получился. Вначале проверните ручку сейфа против часовой стрелки (влево) два раза. Делайте это всегда перед набором кода.

Первая цифра. Вращайте ручку сейфа против часовой стрелки (влево) пока паз крайнего (третьего) диска не встанет против выступа на механизме запора. Посмотрите, какая цифра на ручке сейфа остановилась напротив треугольной отметки. Запомните ее. *Рис. 5*.

Вторая цифра. Вращайте ручку сейфа по часовой стрелке (вправо) до нуля. После нуля вращайте далее, пока паз второго

диска не встанет напротив выступа на механизме запора. Запомните вторую цифру. Второй диск на рисунке обозначен красным цветом. *Рис. 6*.

Третья цифра. Снова вращайте ручку сейфа против часовой стрелки (влево) пока замок не откроется. Первый диск обозначен на рисунке зелёным цветом. Запомните третью цифру. *Рис. 7*.

Важно! Собрав замок, не закрывайте дверку сейфа до тех пор, пока несколько раз не проверите, что код замка работает. Закрывайте сейф только с полностью собранным замком и всеми установленными деталями, включая заднюю рамку в виде символа доллара и фиксирующую планку 57. *Рис. 4*.

JAP

注意!

完全に組み立ててから金庫の扉を開め、ロック機能を実行してください。絵4をご参考ください。

金庫の扉にあるレバーを上にし、ダイヤルを左回りに2回回してください。(暗証番号を設定する前に常に先に2回回してから設定してください。)

5番の絵のようにダイヤルをまた左回りに回し暗証番号を設定してください。IIIの版が絵のようにオープン位置に戻れば任意の暗証番号が設定されます。6番の絵のようにダイヤルを右回りで回して2番目の暗証番号を設定します。真ん中に位置した版が絵のように整列されると2番目の暗証番号が設定されます。

7番の絵のようにダイヤルを左回りに回して最後の暗証番号を入力します。絵のように最も内側の版が整列すると3番目の暗証番号が設定されます。

ロック機能を実行する時にはロックノブを上へ上げ、ダイヤルを左回りに2回回してください。金庫を何回か開きながらダイヤルにある数字を確認し、暗証番号が正確に設定されたかを確認してください。

KOR

금고 문에 있는 레버를 위로 올린 후 다이얼을 반 시계 방향(좌측)으로 두 바퀴 돌려 줍니다. (비밀 번호를 입력하기 전에 항상 먼저 두 바퀴를 돌린 후 입력하세요.)

5번 그림과 같이 다이얼을 다시 반 시계 방향(좌측)으로 돌려서 첫번째 비밀 번호를 입력합니다. III 번의 판이 그림과 같이 열림의 위치로 오면 첫번째 비밀 번호가 설정된 것입니다. 6번 그림과 같이 다이얼을 시계 방향(우측)으로 돌려 두번째 비밀 번호를 설정합니다. 중간에 위치한 판이 그림과 같이 정렬이 되면 두번째 비밀 번호가 설정된 것입니다.

7번 그림과 같이 다이얼을 반 시계 방향(좌측)으로 돌려서 마지막 비밀 번호를 입력합니다. 그림과 같이 가장 안쪽의 판이 정렬되면 세번째 비밀 번호가 입력된 것입니다.

잠금 기능을 실행할 때는 잠금 노브를 위로 올리고 다이얼을 시계 반대 방향으로 두 바퀴 돌려 주세요. 금고를 몇차례 열면서 다이얼에 있는 숫자를 확인하여 비밀번호가 정확히 설정이 되었는지 확인하세요.

주의

제품 조립 완료 후 금고 문을 닫지 말고 설정한 비밀번호가 정상적으로 작동하는지 먼저 확인하세요. 그리고, 9번 달러 모양, 57번 후면 바까지 완전히 조립이 된 후 금고 문을 닫고 잠금 기능을 실행 하세요. 그림 4참조

CHI

门锁装好之后必须准确地测定门锁的密码。首先，将锁定钮逆时针方向（向左）旋转两次。每次输密码的时候必须做这个动作。

第一位数字。逆时针（向左）旋转锁钮，直到最后（第三）盘上的凹槽与锁紧机构的凸部对齐。看三角形标记的数字。记住该数字。看图5。

第二位数字。将锁钮顺时针（向右）旋转到零。到了零之后再继续旋转，直到第二盘上的凹槽与锁紧机构的凸部对齐。记住第二位数字。图上的第二盘标记为红色。看图6。

第三位数字。再次，逆时针（向左）旋转锁钮，直到门锁打开。图上的第一盘标记为绿色。记住第三位数字。看图7。

如果三个盘所有的凹槽与锁紧机构的凸部在一条线对齐，门锁会打开。看图8。

以关闭该门锁，将锁钮旋转逆时针（向左）。看着锁钮上的数字，要几次检查密码锁的动作。正确装配的门锁不会有零数，例如7,5或者3,5。

重要! 保险柜的锁拼装好之后不要关闭保险柜的门，先要几次检查密码的动作。先需要完全拼装门锁的所有部件，包括美元形式的背框及固定板57以后才能关闭保险柜。看图4。

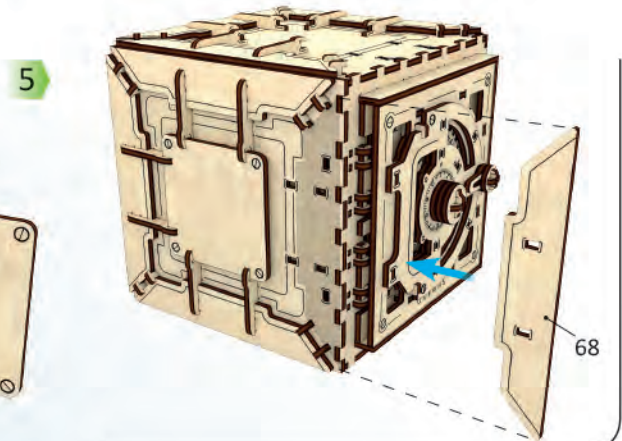
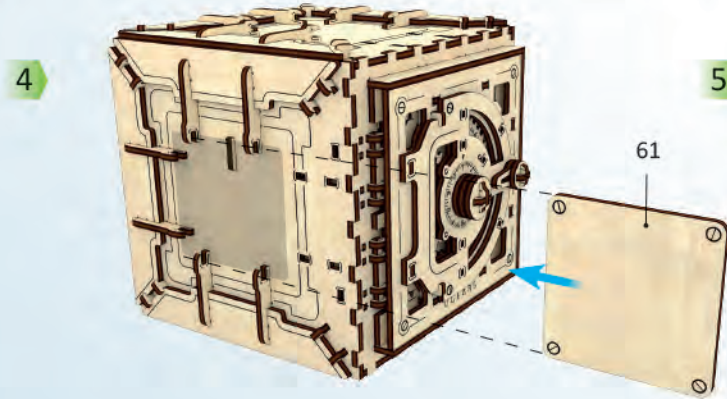
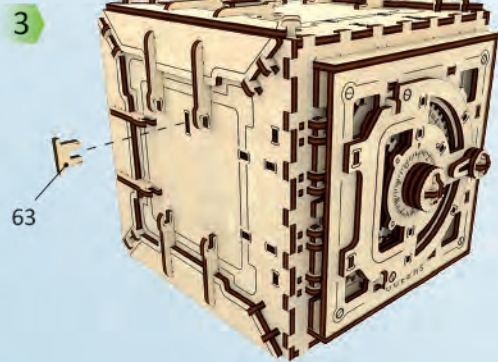
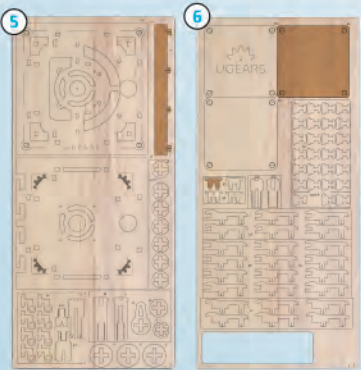
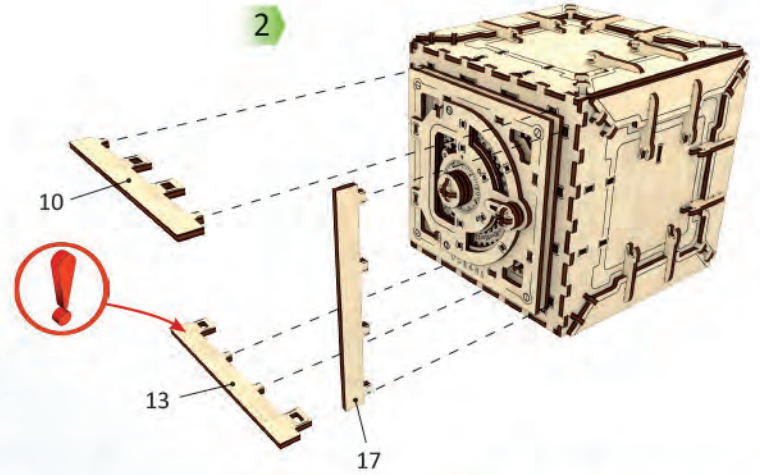
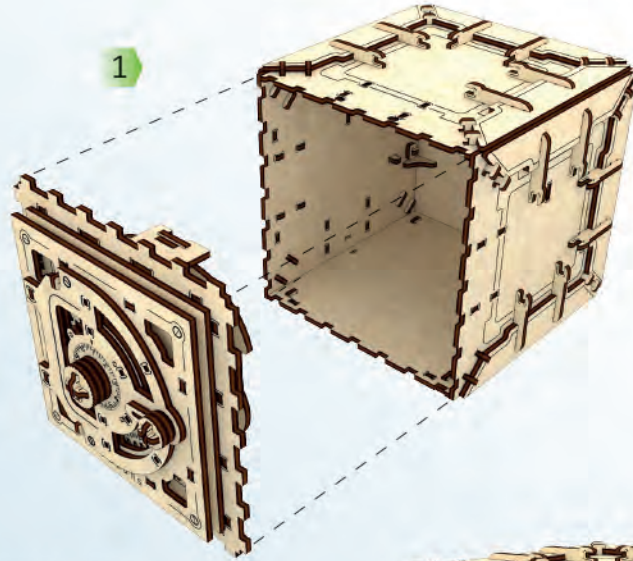
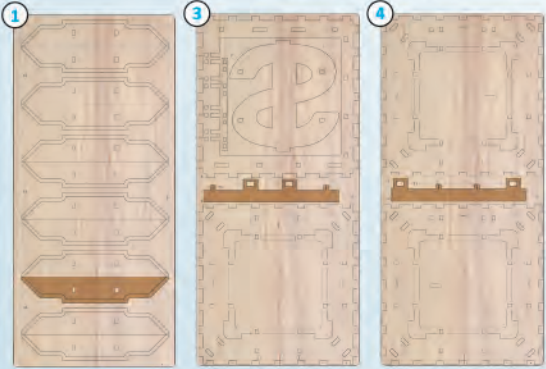

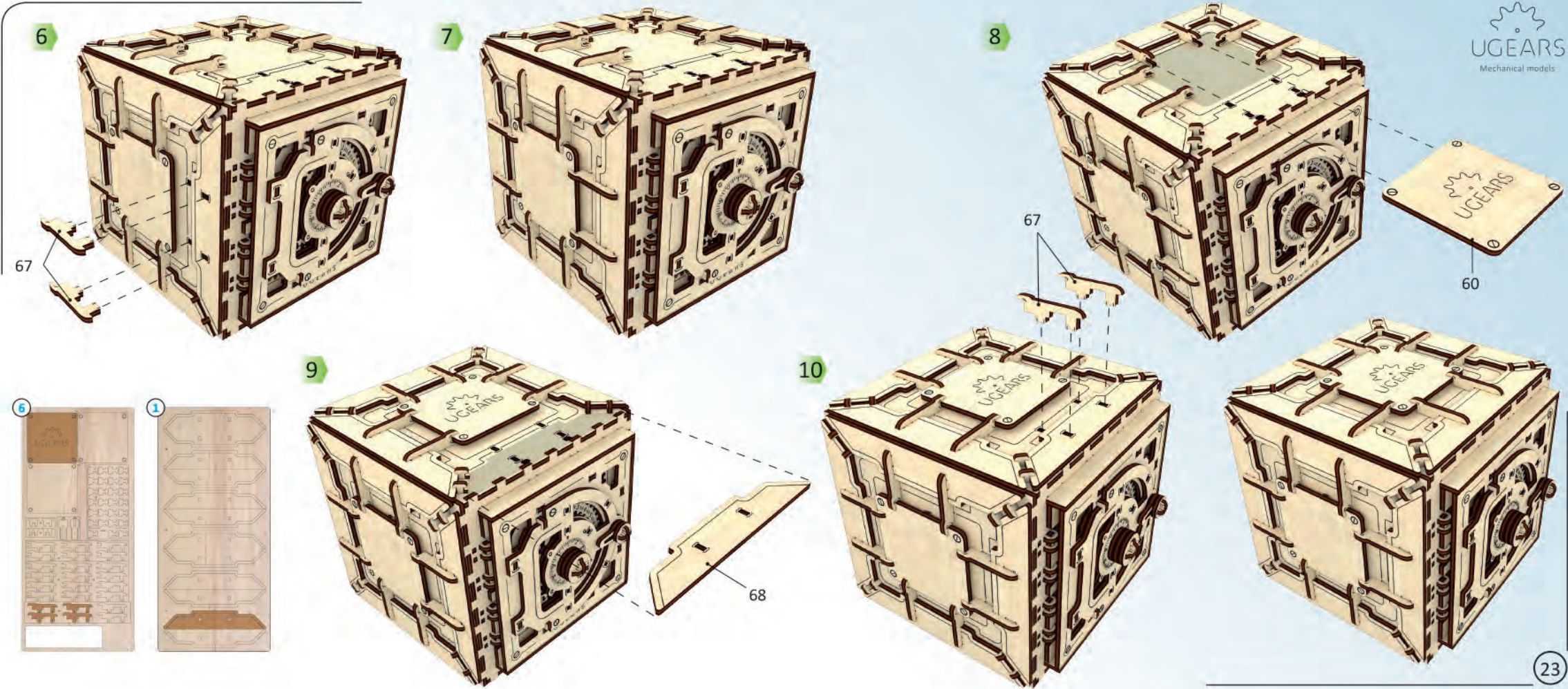

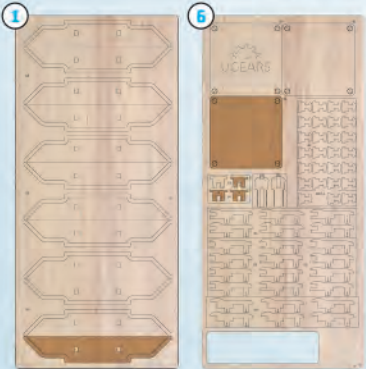

1

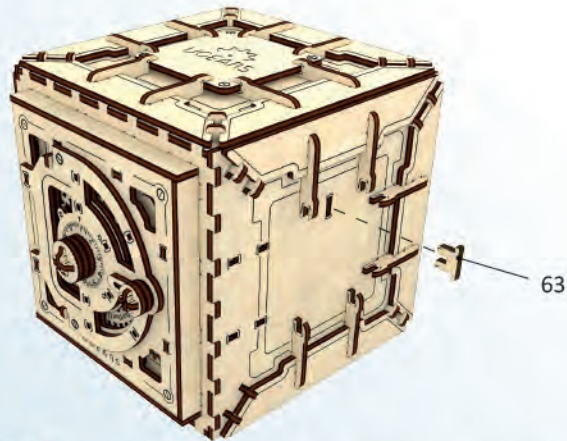

2

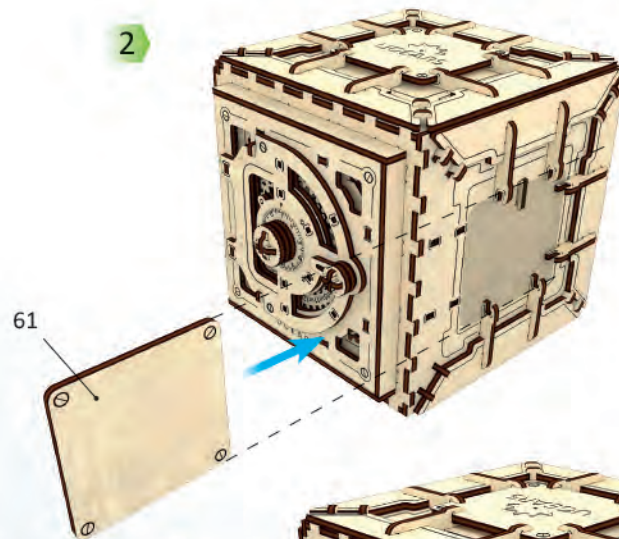

3

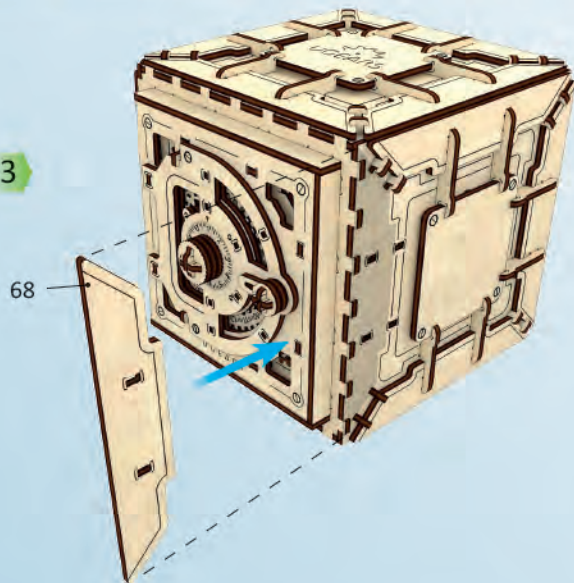

4

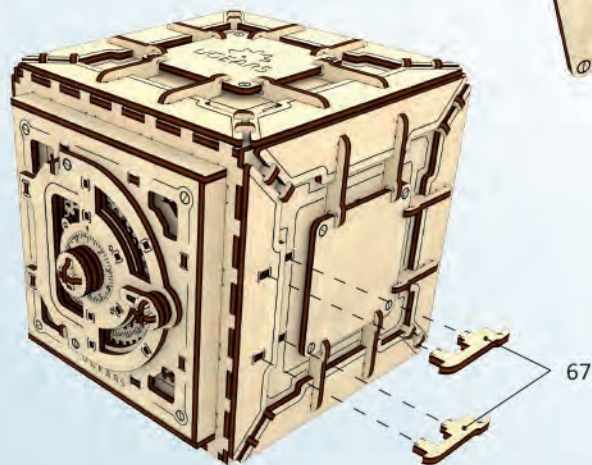

5

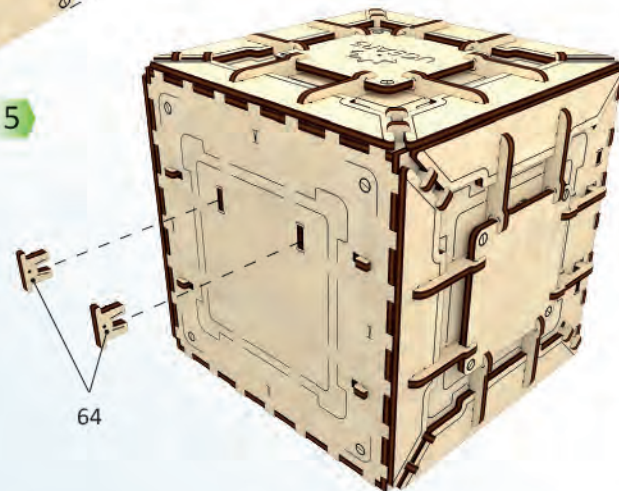

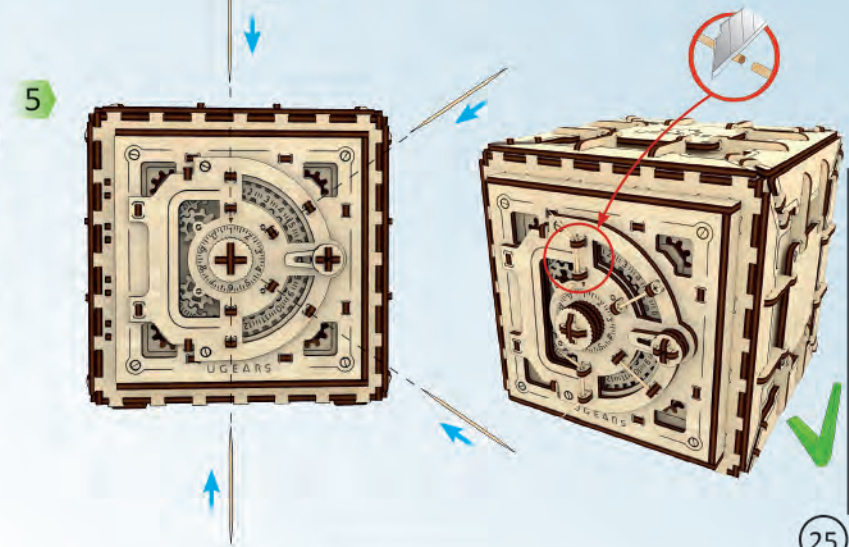
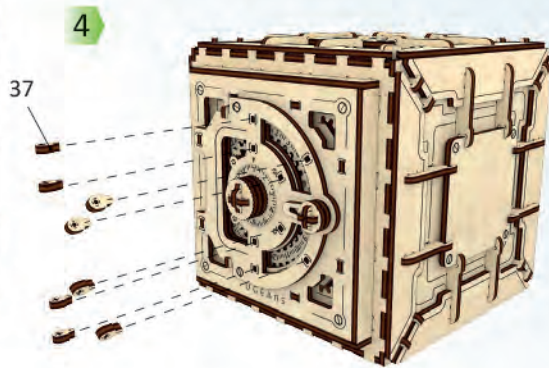
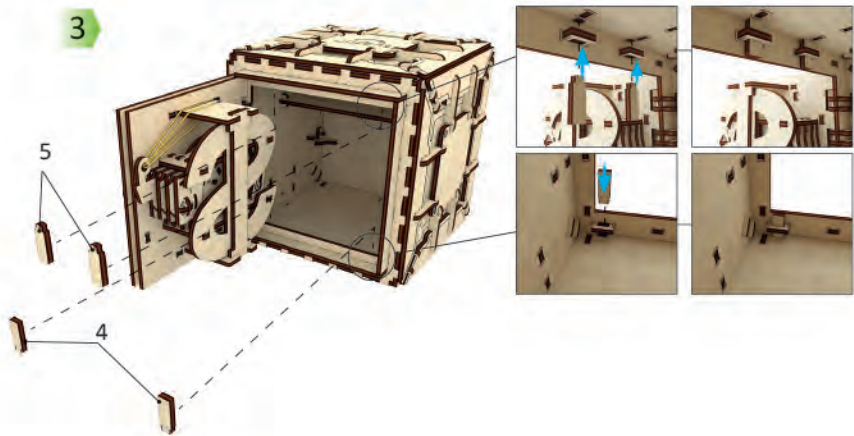
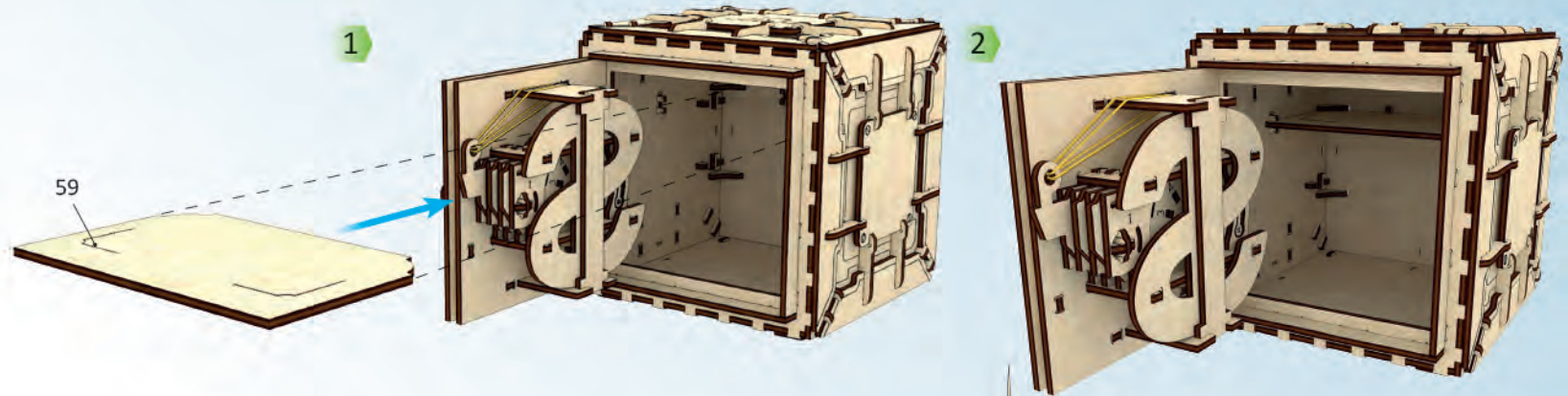
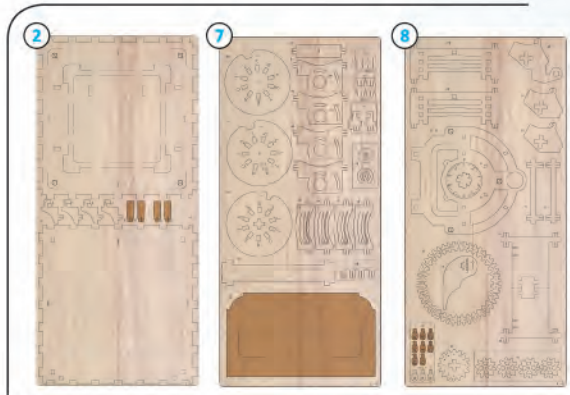

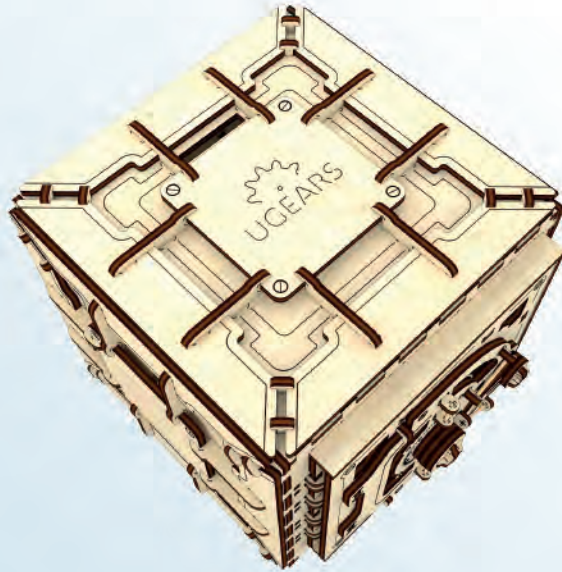
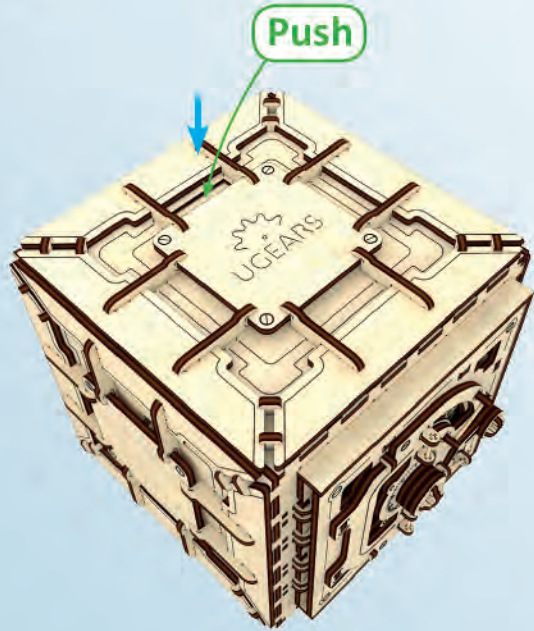



Emergency opening

1

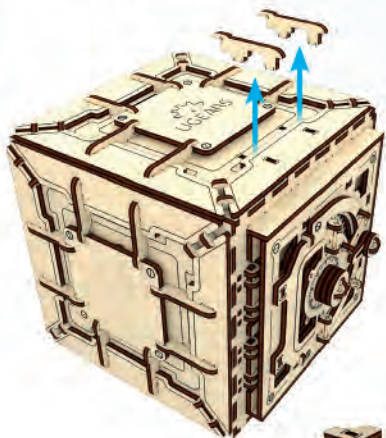

2

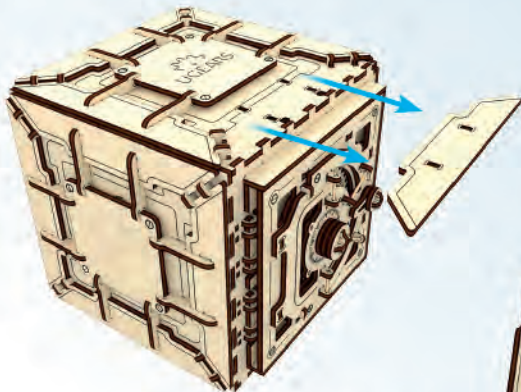

3

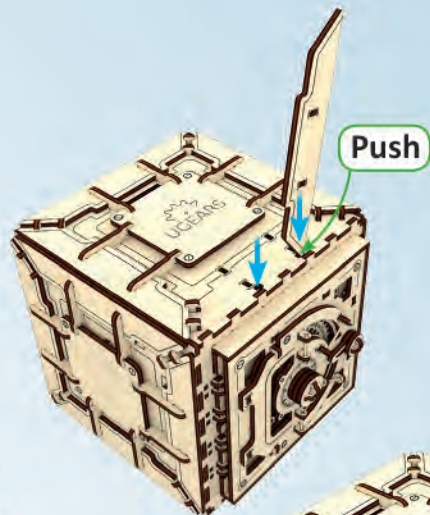

4

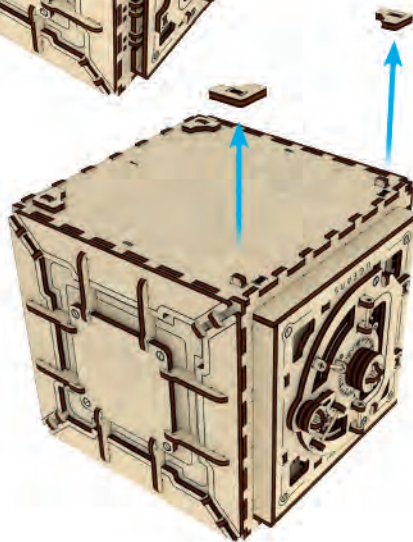

5

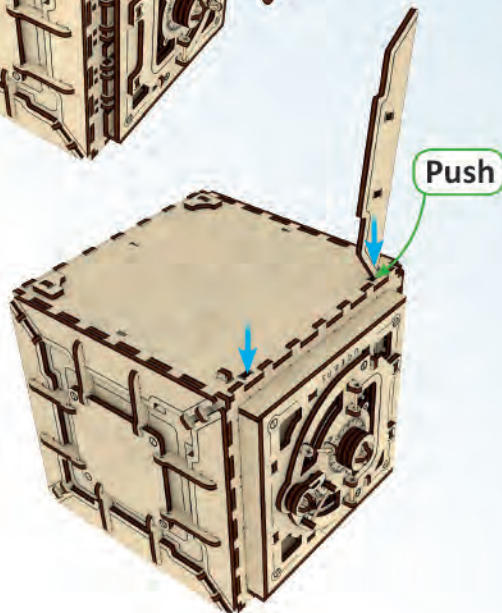

6

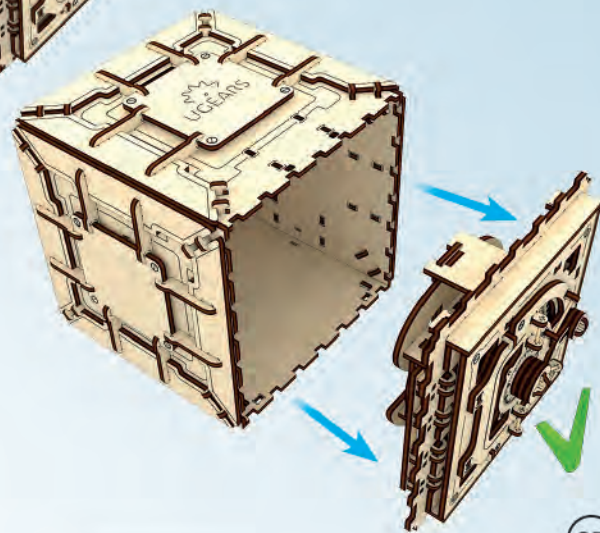



Watch the VIDEO

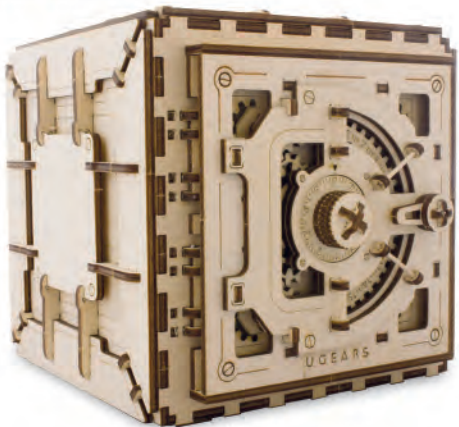

UGEARS®

Mechanical models

ENG Customer support UKR Служба підтримки DEU Kundendienst
FRA Service client POL Wsparcie klienta SPA Servizio al cliente
ITA Servizio di supporto RUS Служба поддержки JAP お客様窓口
KOR 고객센터 CHI 客户支持

customerservice@ugearsmodels.com

ugearsmodels.com



ENG Thanks for following along on this journey with us. UKR Дякуємо, що ви пройшли цей шлях з нами. DEU Vielen Dank, dass Sie diesen Weg mit uns gegangen sind. FRA Merci denous avoir accompagnés tout au long de ces étapes. POL Dziękujemy, że razem z nami pokonałeś tę drogę! SPA Gracias por haber recorrido el camino con nosotros. ITA Grazie per aver fatto questo percorso con noi.

RUS Спасибо, что вы прошли этот путь с нами. JAP UGEARSをご利用いただきありがとうございます。KOR UGEARS와 함께해 주셔서 감사합니다. CHI 感谢您参与有趣的模型配装过程。